

TYPE DE CARBURANT:

Gaz | Mazout | Bois | Charbon

Installations typique	3
Fiche technique des données	4
Longueurs de cheminée en acier inoxydable	5
Té et coudes isolés en acier inoxydable	6-8
Supports	8-9
Protecteurs	10-11
Solin et collet de solin	12-13
Chapeaux de pluie.....	14
Pièces et accessoires	14-15
Ensemble support.....	16

Installations typique

INSTALLATIONS AVEC SUPPORT DE PLAFOND DÉCORATIF

Une étage

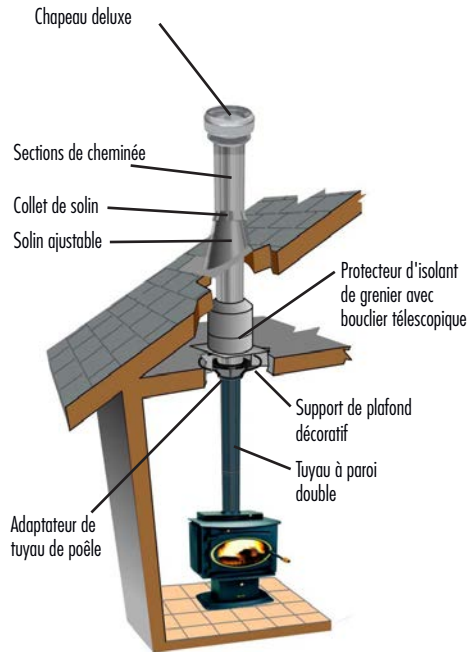

Deux étages

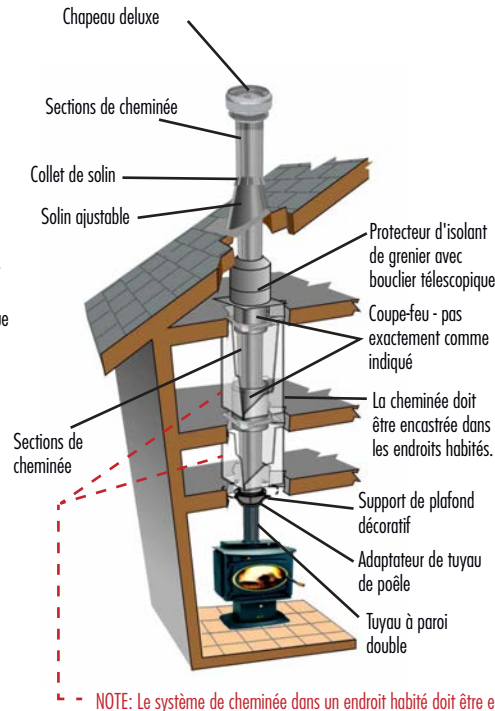

Installation avec déviation

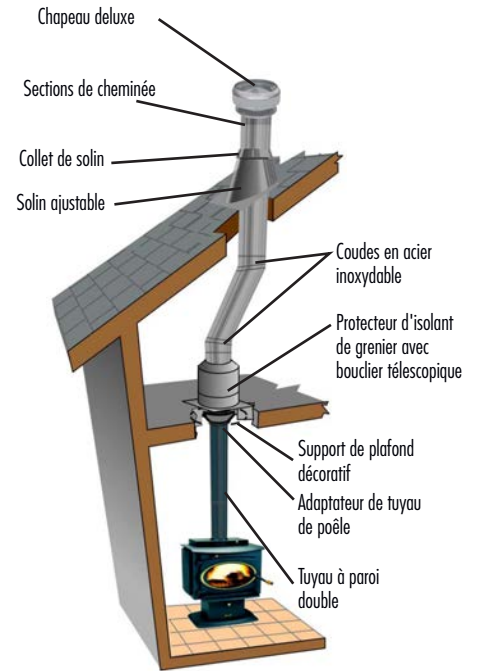

INSTALLATION AVEC SUPPORT CATHÉDRAL

Inclus dans la boîte de support de plafond cathédral

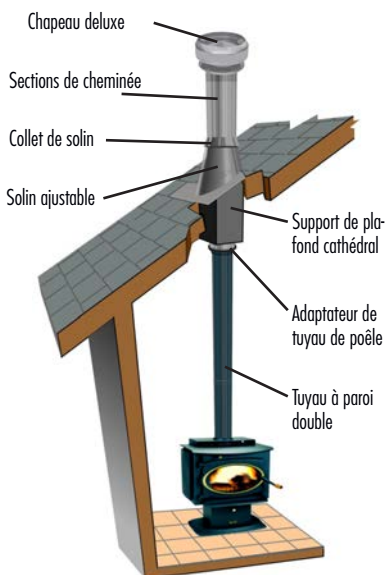

INSTALLATIONS AVEC SUPPORT MURAL

Une étage

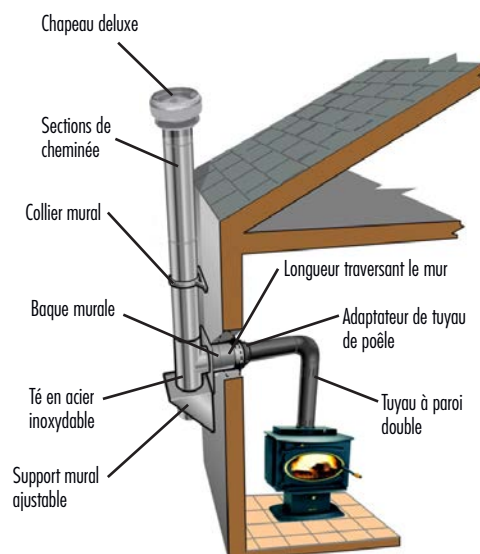

À travers une corniche

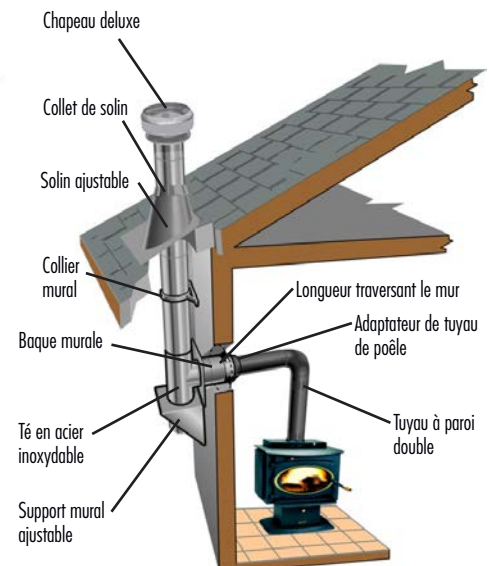

SuperVent 2100 système de cheminée entièrement en acier inoxydable

POUR LE PROFESSIONNEL DES CHEMINÉES QUI EXIGE LE MEILLEUR ...

Une cheminée haute technologie pour poêles de haute technologie

Le SuperVent 2100 est conçue pour les Poêles au bois d'aujourd'hui qui produisent de basses émissions, laissent moins de chaleur s'échapper par la cheminée et dirigent plus de chaleur dans la pièce. Grâce à son facteur isolant élevé, SuperVent 2100 maintient un fort tirage, même lorsque la température de la cheminée est basse.

Cela fait de SuperVent 2100 le choix des professionnels qui sont à la recherche d'un système de cheminée de meilleure qualité, construit en usine.

Homologation

SuperVent 2100 a été homologuée et listée selon la norme CAN/ULC S629 qui requiert qu'un système puisse résister à des températures de 2100 degrés F (1150 degrés C) pour trois intervalles de 30 minutes. La cheminée SuperVent 2100 est également listée et homologuée pour rencontrer les exigences du Type HT des Laboratoires Underwriters, Inc. Norme ANSI/UL 103 HT. La cheminée SuperVent 2100 est conforme aux normes d'installation pour les appareils à combustibles solides CSA B365. Les dégagements minimaux mentionnés ont été jugés sécuritaires lors des tests de chauffage effectués avec les composantes de support et les entretoises en contact direct avec les matériaux combustibles du cadrage. Pour une installation adéquate il est nécessaire de suivre les directives fournies avec chaque ensemble de support. Quoiqu'elle soit ordinairement utilisée avec des combustibles solides, SuperVent 2100 est une cheminée pour combustibles multiples qui peut être utilisée avec les appareils de type résidentiel et les appareils de chauffage pour immeubles au gaz ou combustibles liquides.

Supports de première qualité.

Les composantes de support Deluxe de la cheminée rehausseront toute installation.

Support/bâti

Tous les supports SuperVent 2100 sont conçus pour supporter quatre fois le poids combiné de chaque système à sa hauteur maximum admissible.

Table de support et dimensions d'encadrement

Support	Support au plafond	Support mural	Support pour plafond cathédral	Support au toit
	40pieds	33pieds	18pieds	39pieds
Diamètre	Dimensions d'encadrement			
6po Dia.	14-3/8po x 14-3/8po	14-3/8po x 14-3/8po	14po x 14po	14po x 14po
7po Dia.	14-3/8po x 14-3/8po	14-3/8po x 14-3/8po	15po x 15po	15po x 15po
8po Dia.	14-3/8po x 14-3/8po	14-3/8po x 14-3/8po	16po x 16po	16po x 16po

Garantie à vie «Le bon choix»

La garantie à vie «Le bon choix» SuperVent 2100 s'applique à tous les éléments de cheminée (pas seulement aux sections isolées), ce qui fait de la cheminée SuperVent 2100 le bon choix à chaque fois. (Voir la garantie écrite pour les détails.)

L'INFILTRATION D'HUMIDITÉ
Prévient les infiltrations d'eau

ENVELOPPE EXTÉRIEURE EN QUALITÉ SUPÉRIEUR D'ACIER INOXYDABLE
Matériau de haute qualité prévient la corrosion

ISOLANTE SOLIDE
Injecté sous haute pression vous donnant une meilleure valeur d'isolant (que d'un isolant de couverture) pour garder la température extérieure basse - température des gaz de combustion élevée - pour augmenter la performance.



DOUBLURE EN QUALITÉ SUPÉRIEUR D'ACIER INOXYDABLE
Matériau de haute qualité se réchauffe rapidement pour augmenter le tirage

FIBRES MINÉRALE DE PREMIÈRE QUALITÉ
Laine minérale (sans chlorure)

COURROIES VERROUILLABLES EN OPTION
Assure un raccord solide dans toutes les conditions

RACCORD "TWIST LOCK"
Assemblage facile



Garantie à vie «Le bon choix»

La garantie à vie «Le bon choix» SuperVent 2100 s'applique à tous les éléments de cheminée (pas seulement aux sections isolées), ce qui fait de la cheminée SuperVent 2100 le bon choix à chaque fois. (Voir la garantie écrite pour les détails.)

Longueurs de cheminée en acier inoxydable

La cheminée doit dépasser d'au moins trois pieds son plus haut point de contact avec le toit et surplomber d'au moins deux pieds toute autre partie du bâtiment dans un rayon de 10 pieds.

HAUTEUR DE LA CHEMINÉE

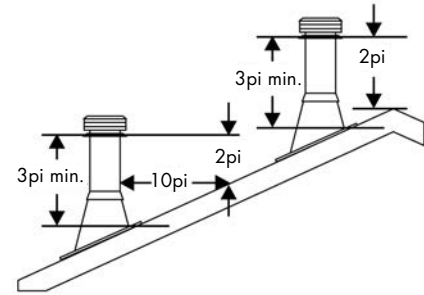

- Disponible dans les longueurs de 36po, 24po, 18po, 12po et 6po longueurs.
- Isolation de 2po autour du conduit intérieur.
- Système de serrage par rotation en un tour de 1/8po.
- Chevauchement de 1-1/8po entre les sections.
- Diamètre intérieur de 6po, 7po et 8po.
- Dégagement requis aux matières combustibles de 2po.

LONGUEUR DE CHEMINÉE

Diamètre	A	B	C	# Pièce	Qté
6po x 36po	36po	6po	10po	JM6S36	1
6po x 24po	24po	6po	10po	JM6S24	1
6po x 18po	18po	6po	10po	JM6S18	1
6po x 12po	12po	6po	10po	JM6S12	1
6po x 6po	6po	6po	10po	JM6S6	1
7po					
7po x 36po	36po	7po	11po	JM7S36	1
7po x 24po	24po	7po	11po	JM7S24	1
7po x 18po	18po	7po	11po	JM7S18	1
7po x 12po	12po	7po	11po	JM7S12	1
7po x 6po	6po	7po	11po	JM7S6	1
8po					
8po x 36po	36po	8po	12po	JM8S36	1
8po x 24po	24po	8po	12po	JM8S24	1
8po x 18po	18po	8po	12po	JM8S18	1
8po x 12po	12po	8po	12po	JM8S12	1
8po x 6po	6po	8po	12po	JM8S6	1

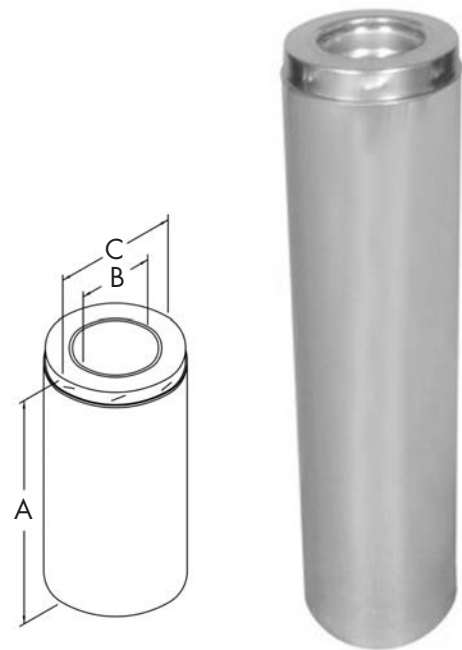

COLLIER DE FIXATION EN ACIER INOXYDABLE

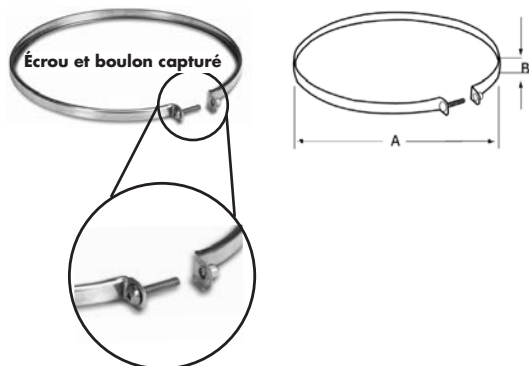

- Les rebords du collier s'emboîtent sur les courbures de chacune des deux sections de cheminée de manière à les fixer ensemble solidement.
- Comprend d'un écrou et boulon capturé.
- Requis sur tous raccordements de cheminée formant une déviation et entre le bec du té et la section de cheminée traversant le mur.
- Bien que l'usage des colliers de fixation ne soit pas requis pour les autres sections de cheminée, il est recommandé de les employer pour rehausser l'apparence de la cheminée, et pour une installation plus sécuritaire.
- Des colliers de fixation doivent être utilisés
 - sur toutes les sections qui forment une déviation.
 - sur la branche d'un té pour attacher une longueur de cheminée.
 - sur des longueurs suspendues en dessous du support cathédral ou de toit.

Diamètre	A	B	# Pièce	Qté
6po	10po	7/16po	JM6SLB	5
7po	11po	7/16po	JM7SLB	5
8po	12po	7/16po	JM8SLB	5

Té et coudes isolés en acier inoxydable

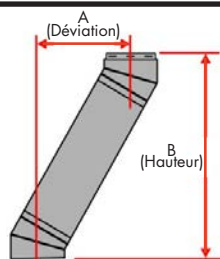

Afin de vous aider à déterminer les pièces nécessaires pour obtenir la déviation désirée, nous avons séparé le tableau ci-dessous en trois colonnes. La première colonne "Déviation" est la mesure horizontale entre le centre de la cheminée et l'obstacle que vous devez dévier. La deuxième colonne "Hauteur" est la distance verticale nécessaire pour accomplir votre déviation. La troisième colonne vous indique les longueurs requises pour obtenir votre déviation.

1. Déterminez la distance de la déviation désirée.
2. Sur le tableau, identifiez la distance requise pour un coude de 15°, selon le diamètre correspondant de la cheminée. Si la déviation est plus onguée, lisez les descriptions données pour un coude de 30°.
3. Après avoir trouvé la déviation, identifiez la hauteur précise et le nombre de sections de cheminée prescrit pour les diamètres correspondants.

Toutes les mesures sont en pouces. Tolérances +/- un pouce.

30° TABLEAUX POUR DÉVIATION

Déviation			Hauteur			Sections de cheminée requises				
6po	7po	8po	6po	7po	8po	6po	12po	18po	24po	36po
3-9/16	3-3/4	3-7/8	14-3/16	15-1/2	15-3/8	-	-	-	-	-
5-7/8	6-1/4	6-3/8	18-5/16	19-1/2	19-3/4	1	-	-	-	-
8-7/8	9-1/4	9-3/8	23-9/16	24-3/4	25	-	1	-	-	-
11-15/16	12-5/16	12-7/8	28	29-13/16	30-1/16	-	-	1	-	-
14-15/16	15-5/16	15-7/16	34-1/16	35-3/8	35-1/4	-	-	-	1	-
17-5/16	17-5/8	17-9/16	38-5/16	39-3/16	39-5/8	1	1	1	-	-
20-7/8	21-1/4	21-7/16	44-9/16	45-5/8	46-1/16	-	-	-	-	1
23-5/16	23-11/16	23-7/8	48-15/16	49-3/4	50-3/16	1	-	1	1	-
26-5/16	26-11/16	26-7/8	54-1/8	54-15/16	55-9/16	-	1	-	-	1
29-5/16	29-11/16	29-9/16	59-5/16	60-1/8	60-3/4	-	-	1	-	1
32-5/16	32-9/16	32-5/8	64-3/8	64-5/8	65-1/4	-	-	-	1	1
34-5/8	35-1/8	35	68-1/2	68-3/4	69	1	1	1	-	1
37-13/16	38-1/8	38	73-13/16	74-1/16	74-5/16	-	1	-	1	1

15° TABLEAU POUR DÉVIATION

Déviation			Hauteur			Sections de cheminée requises				
6po	7po	8po	6po	7po	8"	6po	12po	18po	24po	36po
1-1/4	1-15/16	1-5/8	10-5/8	11	11-3/8	-	-	-	-	-
2-1/16	2-1/4	2-1/2	15-3/8	15-3/4	15-3/4	1	-	-	-	-
4-1/16	4-1/8	4-1/8	21-1/4	21-1/2	21-13/16	-	1	-	-	-
5-5/8	5-11/16	5-11/16	27-3/16	27-3/8	27-5/8	-	-	1	-	-
7-1/4	7-1/4	7-1/4	33	33-1/8	33-3/8	-	-	-	1	-
8-7/16	8-3/8	8-1/2	37-5/8	37-7/8	38-3/16	1	1	1	-	-
10-1/4	10-1/4	10-3/8	44-1/2	44-3/4	45-1/16	-	-	-	-	1
11-1/2	11-1/2	11-11/16	49-1/4	49-3/8	49-3/4	1	-	1	1	-
13-1/8	13	13-1/4	55	55-1/4	55-5/8	-	1	-	-	1
14-11/16	14-1/2	14-3/4	60-3/4	61-1/4	61-5/8	-	-	1	-	1
16-1/4	16-1/8	15-5/16	66-3/4	66-7/8	67-1/8	-	-	-	1	1
17-1/2	17-3/8	17-1/2	71-11/16	71-5/8	71-3/4	1	1	1	-	1
19	19	19	77-5/16	77-9/16	77-11/16	-	1	-	1	1

45° TABLEAUX POUR DÉVIATION

Déviation			Hauteur			Sections de cheminée requises				
6po	7po	8po	6po	7po	8po	6po	12po	18po	24po	36po
5-11/16	6	6-1/4	14-13/16	15-9/16	16-1/4	-	-	-	-	-
9-1/4	9-1/2	9-13/16	18-3/8	19-1/16	19-13/16	1	-	-	-	-
13-1/2	13-3/4	14-1/16	22-5/8	23-5/16	24	-	1	-	-	-
17-11/16	18	18-5/16	26-7/8	27-9/16	28-1/4	-	-	1	-	-
21-15/16	22-1/4	22-9/16	31-1/8	31-13/16	32-1/2	-	-	-	1	-
30-7/16	30-3/4	31	39-9/16	40-5/16	41	-	-	-	-	1
34	34-1/4	34-9/16	43-1/8	43-13/16	44-9/16	1	-	-	-	1
38-3/16	38-1/2	38-13/16	47-3/8	48-1/16	48-3/4	-	1	-	-	1
42-7/16	42-3/4	43-1/16	51-5/8	52-5/16	53	-	-	1	-	1
46-11/16	47	47-5/16	55-7/8	56-9/16	57-1/4	-	-	-	1	1
53-3/16	55-1/2	55-3/4	64-5/16	65-1/16	65-3/4	-	-	-	-	1

Té et coudes isolés en acier inoxydable continue

- Les coudes sont utilisés lorsqu'une déviation est requise.
- Les colliers de fixation doivent être utilisés sur les sections de cheminée formant la déviation.
- La déviation ne peut dépasser 45° de sa ligne verticale.
- Maximum de 6 pieds entre chaque coude.
- Dégagement aux matières combustibles de 2po.
- Le support de déviation doit être fixé sur la longueur de cheminée verticale raccordé ou coude supérieur.
- N'étant pas munis de crans de verrouillage, les coudes peuvent être tournés jusqu'à l'obtention de la déviation désirée tout en permettant à la cheminée de reprendre correctement sa position verticale avant l'installation des colliers de fixations.

N.B.: Le coupe-feu (JM*FS) est un composant requis lorsqu'un ensemble de coude 45° est utilisé.

Diamètre	A	B	C	# Pièce	Qté
15° - 6po	3-7/16po	2-1/2po	2po	JM6SEK	2
15° - 7po	3-7/16po	2-9/16po	2-1/16po	JM7SEK	2
15° - 8po	3-7/16po	2-5/8po	2-1/8po	JM8SEK	2

Diamètre	A	B	C	# Pièce	Qté
30° - 6po	4-1/4po	3-3/4po	3-1/8po	JM6SE3K	2
30° - 7po	4-1/4po	3-3/4po	3-1/2po	JM7SE3K	2
30° - 8po	4-1/4po	3-3/4po	3po	JM8SEK	2

Diamètre	A	B	C	# Pièce	Qté
45° - 6po	2-1/8po	3-1/8po	2-9/16po	JM6SE4K	2
45° - 7po	2-3/8po	3-3/8po	3po	JM7SE4K	2
45° - 8po	2-9/16po	3-3/4po	3-5/16po	JM8SE4K	2

- Le té isolé est conçu pour être installé avec le support mural.
- Une section de cheminée est attachée au bec du té au moyen d'un collier de fixation de façon à traverser le mur en toute sécurité.
- Le bouchon de ramonage s'émboîte à la section de cheminée fixé sous le support mural.
- Fourni avec un bouchon non isolé.

Diamètre	A	B	C	D	E	# Pièce	Qté
6po	10po	6po	13-1/4po	6-1/2po	6-1/2po	JM6SIT	1
7po	11po	7po	14-1/4po	7po	7po	JM7SIT	1
8po	12po	8po	15-1/4po	7-1/2po	7-1/2po	JM8SIT	1

- Verrous à torsion à la partie inférieure du support mural ajustable (AWS).
- S'enlève facilement afin de permettre le nettoyage et l'inspection de la cheminée.
- L'isolation permet de conserver la température des gaz de combustion.

Diamètre	A	B	C	# Pièce	Qté
6po	10po	6po	3po	J62TPI	1
7po	11po	7po	3po	J72TPI	1
8po	12po	8po	3po	J82TPI	1

ENSEMBLE DE COUDES 15°, 30°, ET 45°

CES ENSEMBLE CONTIENNENT:

- 2 coudes isolés
- 4 colliers de fixation
- et un support de déviation

N.B.: La plaque bouclier de coin est fourni avec un ensemble de coude 45°.



ENSEMBLE DE COUDE 15°

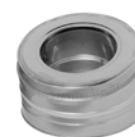
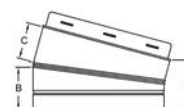

ENSEMBLE DE COUDE 30°

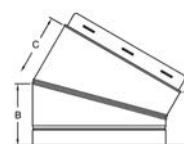

ENSEMBLE DE COUDE 45°

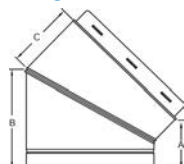

TÉ ISOLÉ ET BOUCHON

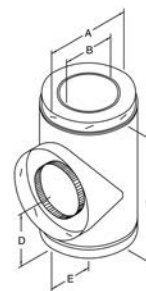

BOUCHON ISOLÉ POUR TÉ

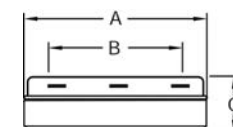

BOUCHON DE TÉ ISOLÉ NON VERROUILLÉ



- Bouchon de té isolé non verrouillé.
- Détachable afin de permettre un accès facile pour la maintenance et l'inspection de la cheminée.
- Isolé pour maintenir la température des gaz fluents.

Diamètre	A	B	C	# Pièce	Qté
6po	7-1/16po	6-1/16po	1-17/64po	SPR6NTITC	1
7po	8-1/16po	7-1/16po	1-17/64po	SPR7NTITC	1
8po	9-1/16po	8-1/16po	1-17/64po	SPR8NTITC	1

Supports

SUPPORT MURAL AJUSTABLE

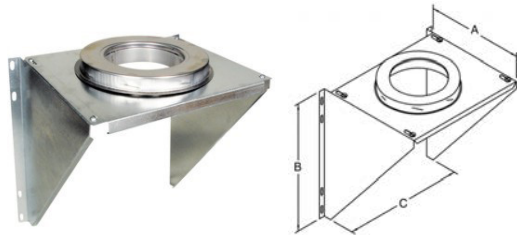

- Sert à soutenir la cheminée d'une installation murale.
- Peut soutenir une cheminée mesurant jusqu'à 33 pieds. Pour les cheminées dépassant 33 pieds de hauteur, un support mural intermédiaire doit être installé.
- Comprend une plaque de soutien munie d'un raccord femelle, d'un raccord mâle, d'attaches latéraux et quincaillerie.

Diamètre	A	B	C	# Pièce	Qté
6po	17-1/8po	13po	16po	JM6AWS	1
7po	17-1/8po	14po	16po	JM7AWS	1
8po	17-1/8po	15po	16po	JM8AWS	1

SUPPORT MURAL INTERMÉDIAIRE RÉGLABLE

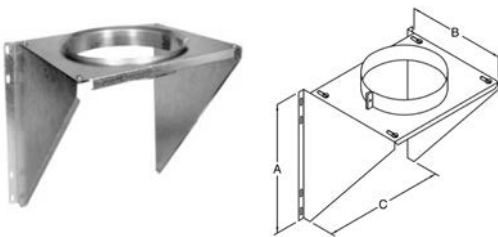

- Sert de support supplémentaire lorsque la hauteur de la cheminée dépasse 33 pieds de hauteur.
- Peut supporter jusqu'à 33 pieds additionnel.
- Comprend une plaque de soutien, un collier de soutien, des attaches latéraux et quincaillerie.

Diamètre	A	B	C	# Pièce	Qté
6po	17-1/8po	13po	16po	JM6AIWS	1
7po	17-1/8po	14po	16po	JM7AIWS	1
8po	17-1/8po	15po	16po	JM8AIWS	1

SUPPORT AJUSTABLE AVEC BOUCHON ISOLÉ

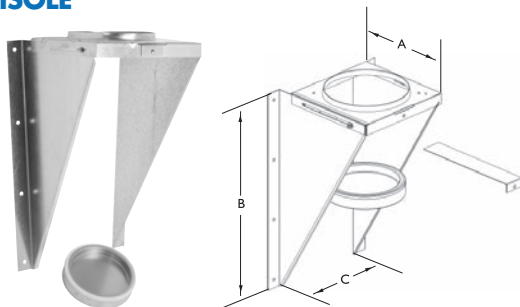

- Utiliser pour supporter la système pour une installation murale.
- Supporte entre 16 a 34 pieds de cheminée.
- Permet un ajustement de 2 à 6 pouces d'un mur vertical.
- Inclus: plaque de support, crochets, bouchon de té isolé et quincaillerie.

Diamètre	A	B	C	# Pièce	Qté
6po	11-1/4po	21-7/8po	11-1/2po	JM6WS	1
7po	12-1/4po	23-9/16po	12-1/2po	JM7WS	1
8po	13-1/4po	25-1/4po	13-1/2po	JM8WS	1

Supports continue

- Convient aux installations sur plafond cathédral.
- Peut supporter jusqu'à 18 pieds de cheminée.
- Fini noir mat.
- Comprend 4 cornières de finition pour un fini intérieur élégant.

Diamètre	A	B	C	# Pièce	Qté
6po	10-3/16po	14po	17po	JM6CCSB	1
7po	11-3/16po	15po	17po	JM7CCSB	1
8po	12-3/16po	16po	17po	JM8CCSB	1

SUPPORT POUR PLAFOND CATHÉDRALE

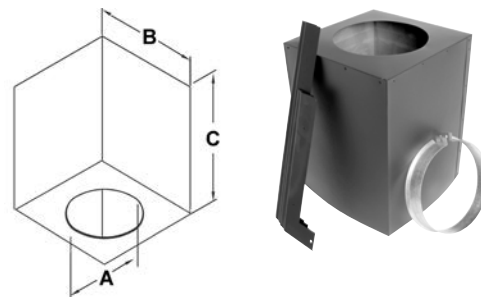

Ajouté le JUSI (pg. 16) au support de plafond cathédral pour une sécurité et performance accrue.

- Le support au toit peut être utilisé sur le plafond ou le toit et il convient à toutes les pentes.
- Il peut être employé par dessus une déviation pour la soutenir ou comme accessoire de soutien supplémentaire quand la hauteur de la cheminée dépasse le support principal.
- Le support au toit peut soutenir une cheminée d'une hauteur totale de 39 pieds.

Diamètre	A	B	# Pièce	Qté
6po	10po	5po	JM6RS	1
7po	11po	5po	JM7RS	1
8po	12po	5po	JM8RS	1

SUPPORT AU TOIT

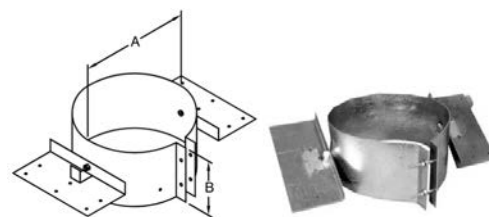

- Pour les installations intérieures requérant un support de plafond.
- Peut soutenir une cheminée mesurant jusqu'à 40 pieds.
- Fini noir mat.

Diamètre	A	B	C	# Pièce	Qté
6po	19-7/8po	14-3/8po	10po	ALT6CS-1	1
7po	19-7/8po	14-3/8po	11po	ALT7CS-1	1
8po	19-7/8po	14-3/8po	12po	JM8DCS-1	1

SUPPORT DE PLAFOND DÉCORATIF

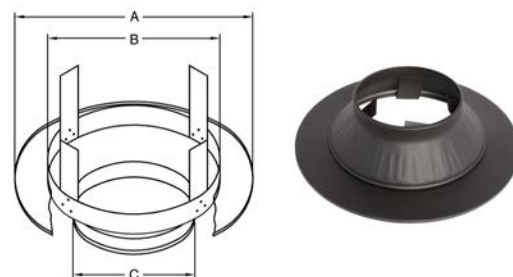

- La plaque d'encrage (AP) permet d'installer les modèles de cheminées isolés JM/ALT sur un foyer de maçonnerie.
- Peut être utilisé avec des foyers fabriqués en usine certifiés aux normes UL127 ou CAN/ULC-S610.

Diamètre	A	B	# Pièce	Qté
6po	6po	11-5/8po	JM6AP	1
7po	7po	13po	JM7AP	1
8po	8po	13po	JM8AP	1

PLAQUE D'ANCRAGE

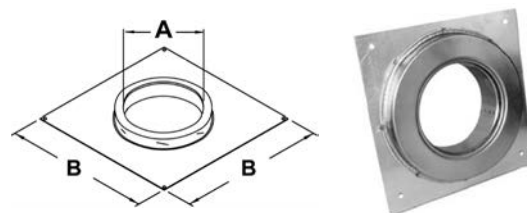

PROTECTEUR DE GRENIER AJUSTABLE AVEC BOUCLIER TÉLESCOPIQUE

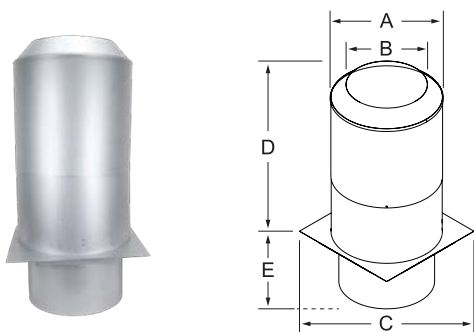

Ajouter un JUSI (pg. 16) à l'écran de grenier pour une sécurité et performance accrue.

- Le protecteur de grenier ajustable avec bouclier télescopique doit être installé là où la cheminée passe dans un espace de grenier d'une installation.
- Il est conçu pour maintenir l'isolant éloigné de la cheminée et pour maintenir les dégagements obligatoires de 2 po aux combustibles.
- Réglable de 12po à 22po.
- Le bouclier télescopique protège la zone de la solive.

Diamètre	A	B	C	D	E	# Pièce	Qté
6po	14po	10-5/16po	16po	12po à 22po	8-1/2po	JM6AAIS	1
7po	15po	11-5/16po	17po	12po à 22po	8-1/2po	JM7AAIS	1
8po	16po	12-5/16po	18po	12po à 22po	8-1/2po	JM8AAIS	1

COUPE-FEU RADIANT

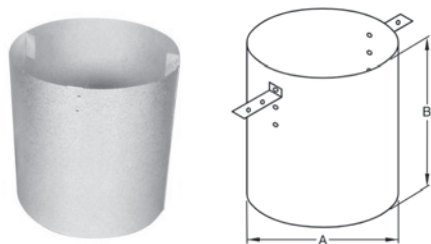

- Le coupe-feu radiant doit être fixé aux solives de toit lorsque la cheminée est cloisonnée sous le toit.

Diamètre	A	B	# Pièce	Qté
6po	12po	12po	JM6RRS	1
7po	13po	12po	JM7RRS	1
8po	14po	12po	JM8RRS	1

BAQUE MURALE NOIRE

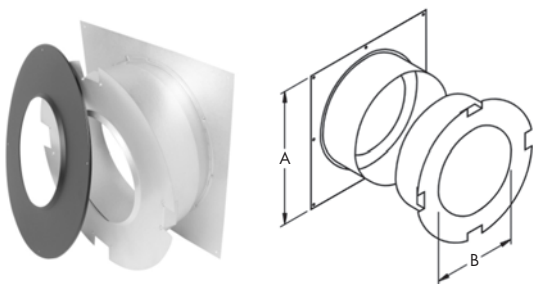

Ajouter un JUSI (pg. 16) à la baque murale pour une performance et sécurité accrue.

- Sert de coupe feu lors d'une installation murale.
- Il maintient le dégagement de 2po obligatoire aux matières combustibles.
- Une plaque murale intérieure fini noir mât.
- S'étire pour s'ajuster à un mur de 4-1/2po to 8-3/4po d'épaisseur.

Diamètre	A	B	# Pièce	Qté
6po	17po	10-1/8po	JM6WT	1
7po	17po	11-1/8po	JM7WT	1
8po	17po	12-1/8po	JM8WT	1

Protecteurs continue

- Doit être utilisé à tous les niveaux de plafond lorsqu'un ensemble de coude 45° sont utilisés.
- Sert de coupe-feu, assure le maintien d'espacement et protège les solives.
- Espaceurs intégrés pour maintenir le dégagement de 2po aux combustibles.
- Peut également être utilisé comme alternatif avec les ensembles de coudes de 15° et 30° lors de l'utilisation d'un écran thermique de grenier selon les instructions.
- À chaque niveau de plafond là où la cheminée traverse le logement, installez un coupe-feu/bouche-solive. Le coupe-feu/bouche-solive est également requis lorsque la cheminée dans le grenier est encloisonné.

COUPE-FEU / BOUCHE SOLIVE

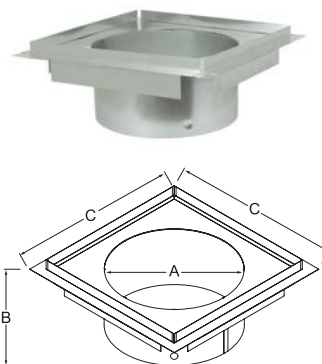

Diamètre	A	B	C	# Pièce	Qté
6po	10-5/16po	6po	16po	JM6FS	1
7po	11-5/16po	8po	17po	JM7FS	1
8po	12-5/16po	10po	18po	JM8FS	1

SOLINS ET TABLEAU DE SÉLECTION

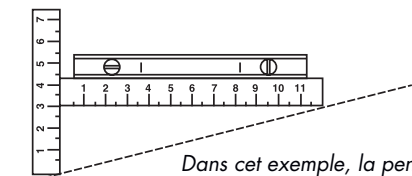

Dans cet exemple, la pente est de 3/12.
 Pour les pentes de 0/12 - 6/12 = JM 6 or 7 AAF
 Pour les pentes de 7/12 - 12/12 = JM 6 or 7AF2

Afin de déterminer le type de solin requis vous devez connaître la pente de votre toit. Pour calculer la pente de votre toit, vous n'avez besoin que de deux règles et d'un niveau. Mesurez la distance entre le toit et le bout de la règle verticale au niveau.

SOLIN AJUSTABLE POUR TOIT AVEC PENTE DE 0/12 À 6/12 DE PENTE

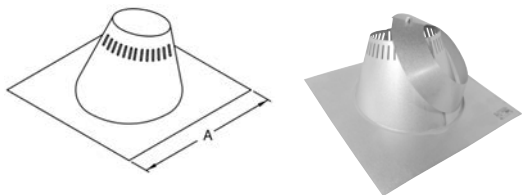

- Utilisé pour les toits plats ou jusqu'à 6/12 de pente.
- Collet de solin inclus avec solin.
- Joints scellés au silicone.
- Fait de galvalume.

Diamètre	A	# Pièce	Qté
6po	27-1/2po x 27-1/2po	JM6AAF	1
7po	27-1/2po x 27-1/2po	JM7AAF	1
8po	27-1/2po x 27-1/2po	JM8AAF	1
6po	27-1/2po x 27-1/2po	JM6AAF-3	3
7po	27-1/2po x 27-1/2po	JM7AAF-3	3
8po	27-1/2po x 27-1/2po	JM8AAF-3	3

SOLIN AJUSTABLE POUR TOIT AVEC PENTE DE - 6/12 À 12/12

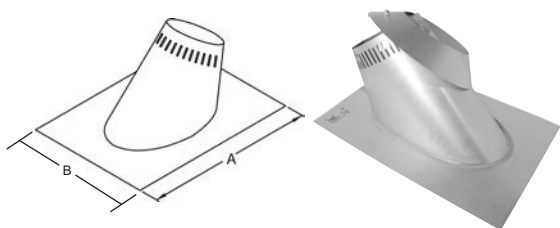

- Utilisé pour les toits avec pente de 6/12 à 12/12.
- Collet de solin inclus avec solin.
- Joints scellés au silicone.
- Fait de galvalume.

Diamètre	A	B	# Pièce	Qté
6po	30po	21-1/2po	JM6AF2	1
7po	30po	21-1/2po	JM7AF2	1
8po	30po	21-1/2po	JM8AF2	1
6po	30po	21-1/2po	JM6AF2-3	3
7po	30po	21-1/2po	JM7AF2-3	3
8po	30po	21-1/2po	JM8AF2-3	3

SOLIN DE TOIT - PLAT À 1/12 DE PENTE

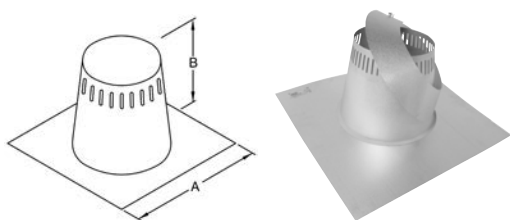

- Utilisé sur les toits plat et ceux à faible pente de 1/12.
- Collet de solin inclus avec solin.
- Joints scellés au silicone.

Diamètre	A	B	# Pièce	Qté
6po	27po	12po	JM6ATC	1
7po	27po	12po	JM7ATC	1
8po	27po	12po	JM8ATC	1

Solins et collet de solin continue

- Utilisé lorsque la cheminée passe à travers le pignon du toit pour pente de 3/12 à 6/12.
- Collet de solin inclus avec solin.
- Joints scellés au silicone.
- Fait de galvalume.

Diamètre	A	B	# Pièce	Qté
6po	24po	10po	JM6P1	1
7po	24po	10po	JM7P1	1
8po	24po	10po	JM8P1	1

- Utilisé lorsque la cheminée passe à travers le pignon du toit pour pente de 6/12 à 9/12.
- Collet de solin inclus avec solin.
- Joints scellés au silicone.
- Fait de galvalume.

Diamètre	A	B	# Pièce	Qté
6po	21-1/2po	11-1/2po	JM6P2	1
7po	21-1/2po	12po	JM7P2	1
8po	21-1/2po	11-1/2po	JM8P2	1

- L'ensemble convient aux cheminées de 6po, 7po et 8po.
- Nécessaire lorsque la cheminée traverse un toit en tôle ondulée.
- Le soufflet de solin en caoutchouc convient aux toits ayant une pente maximum de 10/12 pour 6po, 9/12 for 7po et 8/12 pour 8po.

Diamètre	# Pièce	Qté
ALL	JURBFK2	1

- Utilisé avec le solin de toit pour empêcher les infiltrations.

Diamètre	A	B	# Pièce	Qté
6po	10po	5-1/2po	JM6ASC-1	1
7po	11po	5-1/2po	JM7ASC-1	1
8po	12po	5-1/2po	JM8ASC-1	1

- Utilisé pour sceller le collet de solin à la cheminée.
- Tube de 3 onces.

Diamètre	# Pièce	Qté
1 tube	JRTV	1

SOLIN DE PIGNON AVEC PENTE DE - 3/12 À 6/12

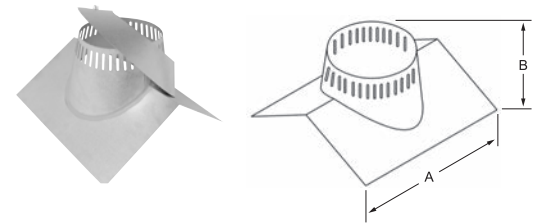

SOLIN DE PIGNON AVEC PENTE DE - 6/12 À 9/12

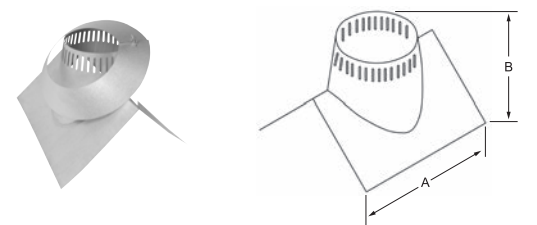

ENSEMBLE DE SOUFFLET DE SOLIN EN CAOUTCHOUC



L'ENSEMBLE COMPREND:

- Un collier étanche spécial
- Un soufflet en caoutchouc
- Un ensemble de cales
- Des vis d'installation pour soufflet spécial

COLLIER ÉTANCHE EN ALUMINIUM

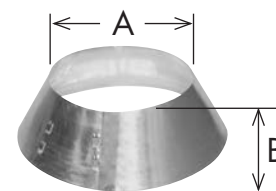

TUBE A CALFEUTRAGE



Chapeau de pluie

CHAPEAU STANDARD

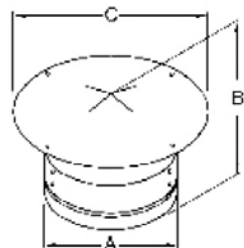

- Conçu pour permettre une circulation libre d'air. Utilisé en conjonction avec un pare-étincelle (inclus) pour empêcher des objets étrangers de pénétrer dans la cheminée.

Diamètre	A	B	C	Code de produit	Qté
6po	10po	7-1/2po	12-1/4po	JM6RC	1
7po	11po	7-1/2po	13-1/4po	JM7RC	1
8po	12po	7-1/2po	14-1/4po	JM8RC	1

CHAPEAU DELUXE

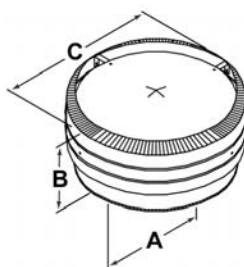

- Conception avancée.
- Protège contre la précipitation et encourage le tirage.
- Système de connexion par rotation pour un installation sécuritaire.

Diamètre	A	B	C	Code de produit	Qté
6po	10po	7-1/2po	13-1/4po	JM6DRC	1
7po	11po	7-1/2po	14-1/4po	JM7DRC	1
8po	12po	7-1/2po	17-1/4po	JM8DRC	1

PARE-ÉTINCELLES

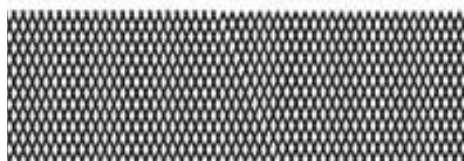

- Le grillage en acier inoxydable se place à l'intérieur du capuchon.

Diamètre	Dimensions	# Pièce	Qté
6po	4-1/2po x 26po	JSC6SPAR	10
7po	4-1/2po x 29po	JSC7SPAR	10
8po	4-1/2po x 32po	JSC8SPAR	10

Pièces et accessoires

- Collier en acier inoxydable.
- Permet un support latéral à la cheminée au mur adjacent.
- Maintient le dégagement de 2 pouces requis entre la cheminée et les matières combustibles.
- Placez à mi-chemin sur la première longueur au-dessus du té et à intervalles de 8 pieds (2.4m) au-dessus de ce point.

Diamètre	A	B	# Pièce	Qté
6po	10po	17po	JM6WB	1
7po	11po	17po	JM7WB	1
8po	12po	17po	JM8WB	1

- Pour une transition facile et rapide du tuyau de poêle noir ou tuyau de poêle noir à double paroi à une cheminée préfabriquée.
- Le verrouillage à torsion permet un raccord rapide.
- Acier inoxydable.

Diamètre	A	B	C	# Pièce	Qté
6po	10po	6po	5-5/8po	JM6ASE	1
7po	11po	7po	5-5/8po	JM7ASE	1
8po	12po	8po	5-5/8po	JM8ASE	1

- Utilisé comme finition lorsque la cheminée traverse une corniche.
- Maintient le dégagement de 2po aux matières combustibles.

Diamètre	A	B	# Pièce	Qté
6po	10-3/16po	16po	JM6FP	1
7po	11-3/16po	17po	JM7FP	1
8po	12-3/16po	18po	JM8FP	1

- S'utilisent la cheminée dépasse le toit de 5 pieds et plus.
- L'ensemble comprend deux tiges de 4 pi et un collier réglable.
- Chaque tige s'allonge jusqu'à environ 7-1/2 pieds.
- Le collier réglable s'adapte à des cheminées de 6, 7 et 8 po de diamètre.

Diamètre	A	B	# Pièce	Qté
6po	10po - 13po	4 - 7-1/2 pieds	JURGK-1	1
7po	10po - 13po	4 - 7-1/2 pieds	JURGK-1	1
8po	10po - 13po	4 - 7-1/2 pieds	JURGK-1	1

COLLIER MURAL

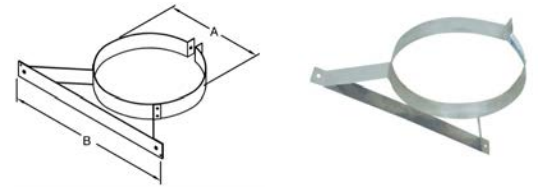

ADAPTATEUR DE TUYAU DE POÊLE-FINI NOIR

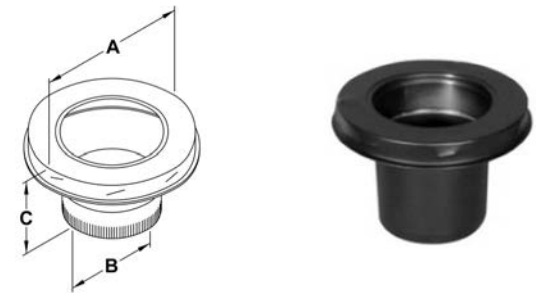

PLAQUE DE FINITION (NON-PEINTE)

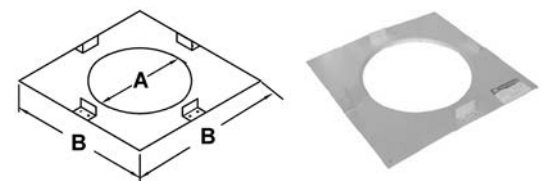

HAUBANS RÉGLABLES UNIVERSELS



JUSI-ISOLANT DE COUPE-FEU UNIVERSAL

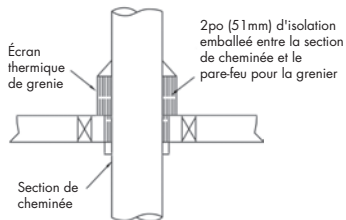

- Isolant pour être utilisé avec:
 - Ecran de grenier (JM*AIS et JM*AISD)
 - Baque murale (JM*WT)
- Support de plafond cathédral (JM*CCSB).
- Réduit l'infiltration d'air froid dans le logement.
- Offre une protection supplémentaire contre la chaleur de la cheminée.

Diamètre	# Pièce	Qté
Universal	JUSI	1

ENSEMBLE D'ADAPTATEUR DE MAÇONNERIE

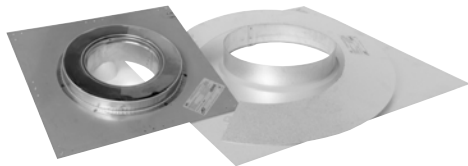

- Ensemble inclus: Plaque d'Ancrage, Solin de Maçonnerie et Collet de Solin.
- Utiliser pour rallonger la hauteur de la cheminée de maçonnerie en utilisant la cheminée SuperVent.
- Disponible en 6, 7 et 8po de diamètre.
- Dimension de la plaque d'ancrage est 15po x 15po.

Diamètre	# Pièce	Qté
6po	JM6MAK	1
7po	JM7MAK	1
8po	JM8MAK	1

Ensemble support

SuperVent 2100 a assemblé 3 trousses de cheminée pour compléter votre projet . . .

Le Modèle SuperVent 2100 élimine les devinettes lors de l'installation d'une cheminée en rassemblant dans une seule boîte les pièces les plus souvent utilisées pour chaque installation. Ces trois trousses représentent les 3 installations les plus courantes. Vous n'avez qu'à déterminer lequel de ces scénarios rencontre vos besoins, ensuite choisissez vos longueurs de cheminée, votre solin de toit et les coudes (si requis). (Les trousses sont disponibles en 6po et 7po seulement.)

Lorsque votre cheminée traverse un plafond plat et le grenier pour sortir par le toit, vous avez besoin de la TROUSSE D'INSTALLATION SuperVent 2100 AVEC SUPPORT DE PLAFOND DÉCORATIF - JM*DCSP.

- Chapeau deluxe
- Protecteur de grenier ajustable avec bouclier télescopique
- Support de plafond décoratif
- Adaptateur de tuyau de poêle

NOTEZ: Pour une installation sur deux étages, procurez-vous la trousse d'installation pour support de plafond et installez un coupe-feu/bouche-solive pour obtenir un coupe-feu adéquat.

. . . Vous n'avez maintenant besoin que de votre solin et vos longueurs de cheminée.

Lorsque votre cheminée traverse un toit cathédral ou un plafond avec poutres à découvert, procurez-vous la TROUSSE D'INSTALLATION SuperVent 2100 AVEC SUPPORT POUR TOIT CATHÉDRAL - JM*CCSK.

- Chapeau deluxe
- Support pour toit cathédral
- Bande de support
- Trousse de garniture
- Adaptateur de tuyau de poêle

. . . Vous n'avez maintenant besoin que de votre solin et vos longueurs de cheminée.

Lorsque votre cheminée traverse le mur et remonte vers le haut, procurez-vous la TROUSSE D'INSTALLATION SuperVent 2100 AVEC SUPPORT MURAL - JM*WSP.

- Chapeau deluxe
- Collier mural (2)
- Adaptateur de tuyau de poêle
- Coupe-feu mural
- Té et bouchon en acier inoxydable
- Support mural ajustable

. . . Vous n'avez maintenant besoin que:

- Des longueurs de cheminée verticales
- Une longueur pour traverser le mur (doit pénétrer au moins 3po dans la pièce)
- Une longueur de cheminée de 12po ou un té et bouchon isolé (installé en dessous du support mural)

SUPPORT DE PLAFOND DÉCORATIF

Diamètre	# Pièce
6po	JM6DCSP-N
7po	JM7DCSP-N



SUPPORT POUR TOIT CATHÉDRAL

Diamètre	# Pièce
6po	JM6CCSK
7po	JM7CCSK



SUPPORT MURAL

Diamètre	# Pièce
6po	JM6WSP
7po	JM7WSP





SUPERVENTTM 2100

Pour la formation, informations détaillées sur les produits, catalogues téléchargeables et instructions d'installation visitez notre site web:

selkirkcorp.ca



Selkirk Canada Corporation

950 South Service Road

Second Floor

Stoney Creek, ON L8E 6A2

Téléphone: 1.888.SELKIRK (735.5475)

Courriel: cscanada@selkirkcorp.com

Cour de ligne complète



Cheminée
résidentielle



Bordures de
toiture et rails
porte-appareils



Portes
d'accès



Produits
sur le toit



Évents
résidentiels



Composants
de conduits



Grilles,
registres,
diffuseurs



Évent industriel
commercial