

SUPERPRO[™] 2100

Catalogue de Cheminée

TYPE DE CARBURANT: GAZ | MAZOUT | BOIS | CHARBON
CANADA SEULEMENT



Installations typique	3
Fiche technique des données	4
Longueurs de cheminée en acier inoxydable	5
Té et coudes isolés en acier inoxydable	6-8
Supports	8-9
Protecteurs	10-11
Solin et collet de solin	12-13
Chapeau de pluie	14
Pièces et accessoires	14-15
Ensemble support	16

Installations typique

INSTALLATIONS AVEC SUPPORT DE PLAFOND DÉCORATIF

Une étage

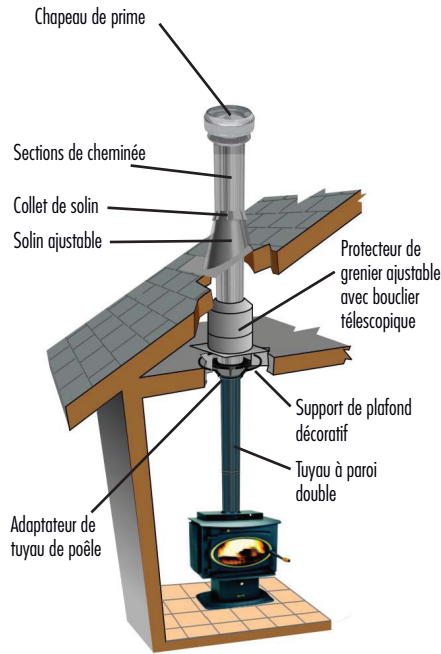

Deux étages

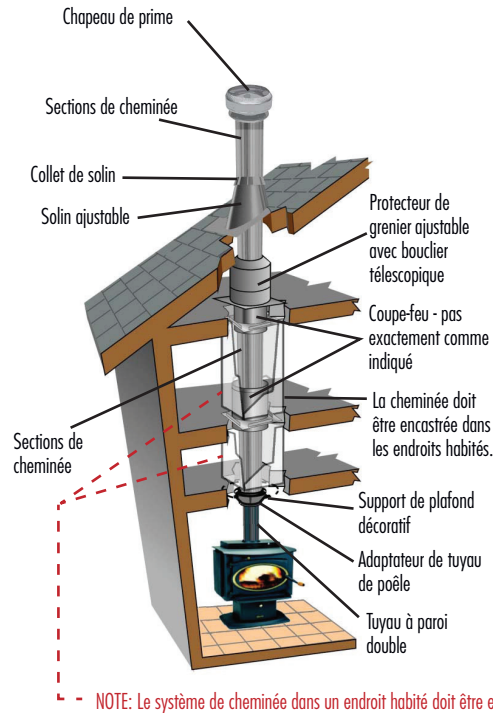

Installation avec déviation

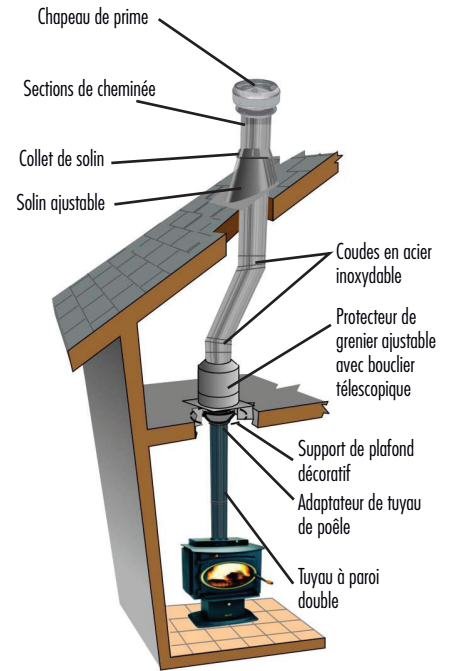

INSTALLATION AVEC SUPPORT CATHÉDRAL

Inclus dans la boîte de support de plafond cathédral

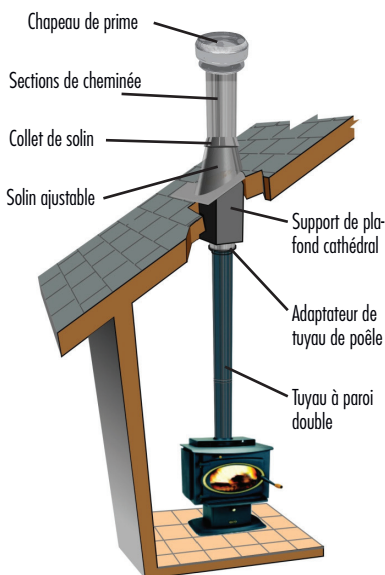

INSTALLATIONS AVEC SUPPORT MURAL

Une étage

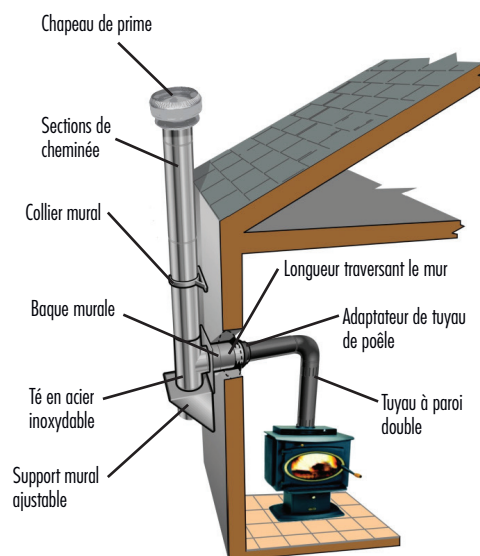

À travers une corniche

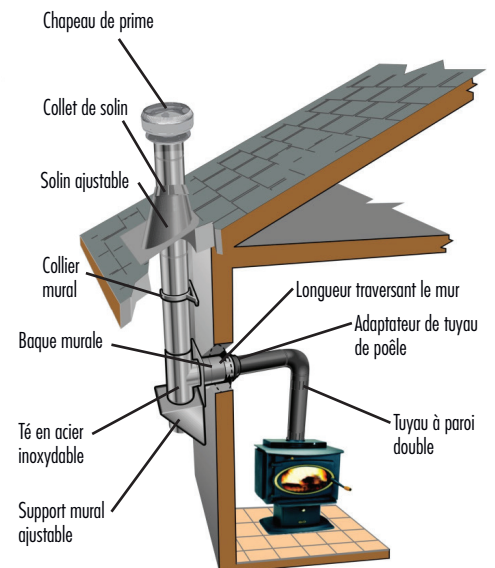

SuperPro 2100 système de cheminée entièrement en acier inoxydable 304

POUR LE PROFESSIONNEL DES CHEMINÉES QUI EXIGE LE MEILLEUR

Une cheminée haute technologie pour poêles de haute technologie

Le SuperPro 2100 est conçue pour les Poêles au bois d'aujourd'hui qui produisent de basses émissions, laissent moins de chaleur s'échapper par la cheminée et dirigent plus de chaleur dans la pièce. Grâce à son facteur isolant élevé, SuperPro 2100 maintient un fort tirage, même lorsque la température de la cheminée est basse.

Cela fait de SuperPro 2100 le choix des professionnels qui sont à la recherche d'un système de cheminée de meilleure qualité, construit en usine.

Homologation

SuperPro 2100 a été homologuée et listée selon la norme CAN/ULC S629 qui requiert qu'un système puisse résister à des températures de 2100 degrés F (1150degrés C) pour trois intervalles de 30 minutes. La cheminée SuperPro 2100 est également listée et homologuée pour rencontrer les exigences du Type HT des Laboratoires Underwriters, Inc. Norme ANSI/UL 103 HT. La cheminée SuperPro 2100 est conforme aux normes d'installation pour les appareils à combustibles solides CSA B365. Les dégagements minimaux mentionnés ont été jugés sécuritaires lors des tests de chauffage effectués avec les composantes de support et les entretoises en contact direct avec les matériaux combustibles du cadrage. Pour une installation adéquate il est nécessaire de suivre les directives fournies avec chaque ensemble de support. Quoiqu'elle soit ordinairement utilisée avec des combustibles solides, SuperPro 2100 est une cheminée pour combustibles multiples qui peut être utilisée avec les appareils de type résidentiel et les appareils de chauffage pour immeubles au gaz ou combustibles liquides.

Supports de première qualité avec garniture en laiton

Les composantes de support Deluxe de la cheminée rehausseront toute installation.

Support/bâti

Tous les supports SuperPro 2100 sont conçus pour supporter quatre fois le poids combiné de chaque système à sa hauteur maximum admissible.

Table de support et dimensions d'encadrement

Support	Support au plafond	Support mural	Support pour plafond cathédral	Support au toit
	40pieds	33pieds	18pieds	39pieds
Diamètre	Dimensions d'encadrement			
6po Dia.	14-3/8po x 14-3/8po	14-3/8po x 14-3/8po	14po x 14po	14po x 14po
7po Dia.	14-3/8po x 14-3/8po	14-3/8po x 14-3/8po	15po x 15po	15po x 15po
8po Dia.	14-3/8po x 14-3/8po	14-3/8po x 14-3/8po	16po x 16po	16po x 16po

Garantie à vie «Le bon choix»

La garantie à vie «Le bon choix» SuperPro 2100 s'applique à tous les éléments de cheminée (pas seulement aux sections isolées), ce qui fait de la cheminée SuperPro 2100 le bon choix à chaque fois. (Voir la garantie écrite pour les détails.)

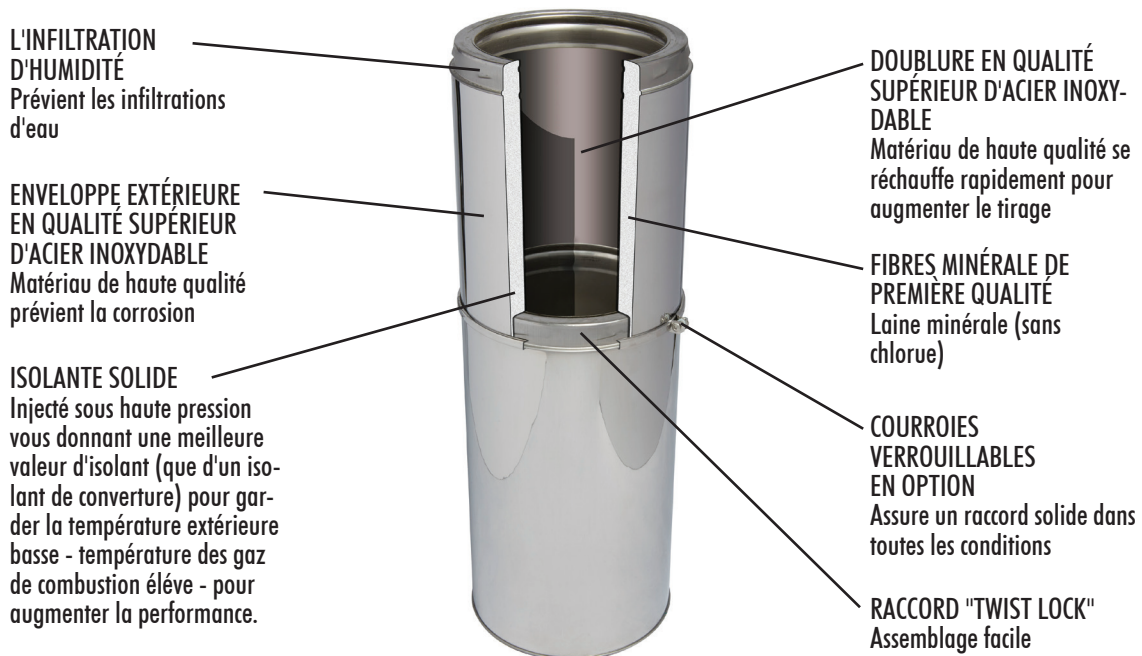

Garantie à vie «Le bon choix»

La garantie à vie «Le bon choix» SuperPro 2100 s'applique à tous les éléments de cheminée (pas seulement aux sections isolées), ce qui fait de la cheminée SuperPro 2100 le bon choix à chaque fois. (Voir la garantie écrite pour les détails.)

Longueurs de cheminée en acier inoxydable

La cheminée doit dépasser d'au moins trois pieds son plus haut point de contact avec le toit et surplomber d'au moins deux pieds toute autre partie du bâtiment dans un rayon de 10 pieds.

HAUTEUR DE LA CHEMINÉE

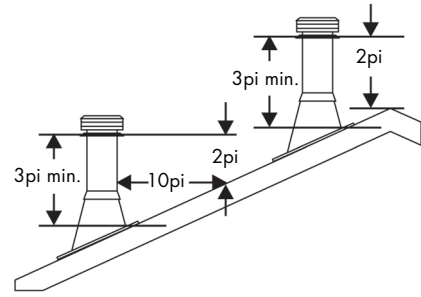

- Disponible dans les longueurs de 36po, 24po, 18po, 12po et 6po longueurs
- Isolation de 2po autour du conduit intérieur
- Système de serrage par rotation en un tour de 1/8po
- Chevauchement de 1-1/8po entre les sections
- Diamètre intérieur de 6po, 7po et 8po
- Dégagement requis aux matières combustibles de 2po

LONGUEUR DE CHEMINÉE

Diamètre	A	B	C	# Pièce	Qté
6po x 36po	36po	6po	10po	ALT636	1
6po x 24po	24po	6po	10po	ALT624	1
6po x 18po	18po	6po	10po	ALT618	1
6po x 12po	12po	6po	10po	ALT612	1
6po x 6po	6po	6po	10po	ALT606	1
7po					
7po x 36po	36po	7po	11po	ALT736	1
7po x 24po	24po	7po	11po	ALT724	1
7po x 18po	18po	7po	11po	ALT718	1
7po x 12po	12po	7po	11po	ALT712	1
7po x 6po	6po	7po	11po	ALT706	1
8po					
8po x 36po	36po	8po	12po	JM8S36	1
8po x 24po	24po	8po	12po	JM8S24	1
8po x 18po	18po	8po	12po	JM8S18	1
8po x 12po	12po	8po	12po	JM8S12	1
8po x 6po	6po	8po	12po	JM8S6	1

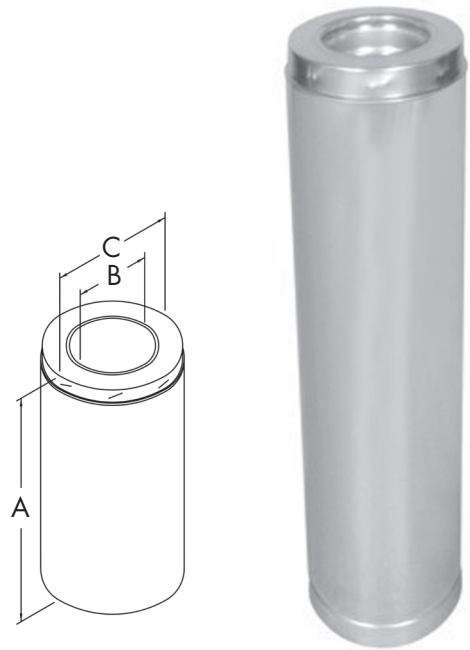

COLLIER DE FIXATION EN ACIER INOXYDABLE

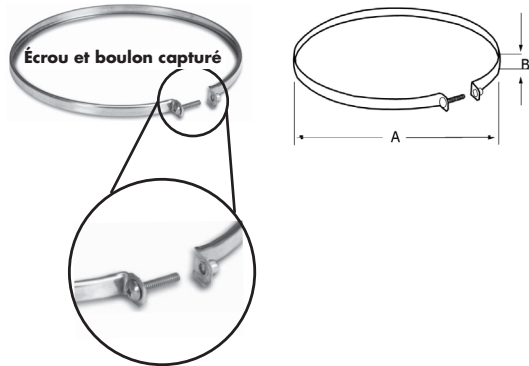

- Les rebords du collier s'embroient sur les courbures de chacune des deux sections de cheminée de manière à les fixer ensemble solidement
- Comprend d'un écrou et boulon capturé
- Requis sur tous raccordements de cheminée formant une déviation et entre le bec du té et la section de cheminée traversant le mur
- Bien que l'usage des colliers de fixation ne soit pas requis pour les autres sections de cheminée, il est recommandé de les employer pour rehausser l'apparence de la cheminée, et pour une installation plus sécuritaire
- Des colliers de fixation doivent être utilisés
 - sur toutes les sections qui forment une déviation
 - sur la branche d'un té pour attacher une longueur de cheminée
 - sur des longueurs suspendues en dessous du support cathédral ou de toit

Diamètre	A	B	# Pièce	Qté
6po	10po	7/16po	ALT6SLB	5
7po	11po	7/16po	ALT7SLB	5
8po	12po	7/16po	JM8SLB	5

Té et coudes isolés en acier inoxydable

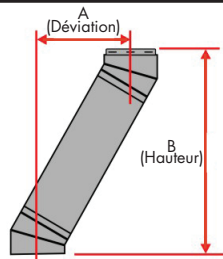

Afin de vous aider à déterminer les pièces nécessaires pour obtenir la déviation désirée, nous avons séparé le tableau ci-dessous en trois colonnes. La première colonne "Déviation" est la mesure horizontale entre le centre de la cheminée et l'obstacle que vous devez dévier. La deuxième colonne "Hauteur" est la distance verticale nécessaire pour accomplir votre déviation. La troisième colonne vous indique les longueurs requises pour obtenir votre déviation.

1. Déterminez la distance de la déviation désirée
2. Sur le tableau, identifiez la distance requise pour un coude de 15°, selon le diamètre correspondant de la cheminée. Si la déviation est plus onguée, lisez les descriptions données pour un coude de 30°
3. Après avoir trouvé la déviation, identifiez la hauteur précise et le nombre de sections de cheminée prescrit pour les diamètres correspondants

Toutes les mesures sont en pouces. Tolérances +/- un pouce.

15° TABLEAU POUR DÉVIATION

Déviation	Hauteur			Sections de cheminée requises							
	6po	7po	8po	6po	7po	8"	6po	12po	18po	24po	36po
1-1/4	1-15/16	1-5/8	10-5/8	11	11-3/8	-	-	-	-	-	-
2-1/16	2-1/4	2-1/2	15-3/8	15-3/4	15-3/4	1	-	-	-	-	-
4-1/16	4-1/8	4-1/8	21-1/4	21-1/2	21-13/16	-	1	-	-	-	-
5-5/8	5-11/16	5-11/16	27-3/16	27-3/8	27-5/8	-	-	1	-	-	-
7-1/4	7-1/4	7-1/4	33	33-1/8	33-3/8	-	-	-	1	-	-
8-7/16	8-3/8	8-1/2	37-5/8	37-7/8	38-3/16	1	1	1	-	-	-
10-1/4	10-1/4	10-3/8	44-1/2	44-3/4	45-1/16	-	-	-	-	1	-
11-1/2	11-1/2	11-11/16	49-1/4	49-3/8	49-3/4	1	-	1	1	-	-
13-1/8	13	13-1/4	55	55-1/4	55-5/8	-	1	-	-	1	-
14-11/16	14-1/2	14-3/4	60-3/4	61-1/4	61-5/8	-	-	1	-	1	-
16-1/4	16-1/8	15-5/16	66-3/4	66-7/8	67-1/8	-	-	-	1	1	-
17-1/2	17-3/8	17-1/2	71-11/16	71-5/8	71-3/4	1	1	1	-	1	-
19	19	19	77-5/16	77-9/16	77-11/16	-	1	-	1	1	-

30° TABLEAUX POUR DÉVIATION

Déviation	Hauteur			Sections de cheminée requises							
	6po	7po	8po	6po	7po	8po	6po	12po	18po	24po	36po
3-9/16	3-3/4	3-7/8	14-3/16	15-1/2	15-3/8	-	-	-	-	-	-
5-7/8	6-1/4	6-3/8	18-5/16	19-1/2	19-3/4	1	-	-	-	-	-
8-7/8	9-1/4	9-3/8	23-9/16	24-3/4	25	-	1	-	-	-	-
11-15/16	12-5/16	12-7/8	28	29-13/16	30-1/16	-	-	1	-	-	-
14-15/16	15-5/16	15-7/16	34-1/16	35-3/8	35-1/4	-	-	-	1	-	-
17-5/16	17-5/8	17-9/16	38-5/16	39-3/16	39-5/8	1	1	1	-	-	-
20-7/8	21-1/4	21-7/16	44-9/16	45-5/8	46-1/16	-	-	-	-	1	-
23-5/16	23-11/16	23-7/8	48-15/16	49-3/4	50-3/16	1	-	1	1	-	-
26-5/16	26-11/16	26-7/8	54-1/8	54-15/16	55-9/16	-	1	-	-	1	-
29-5/16	29-11/16	29-9/16	59-5/16	60-1/8	60-3/4	-	-	1	-	1	-
32-5/16	32-9/16	32-5/8	64-3/8	64-5/8	65-1/4	-	-	-	1	1	-
34-5/8	35-1/8	35	68-1/2	68-3/4	69	1	1	1	-	1	-
37-13/16	38-1/8	38	73-13/16	74-1/16	74-5/16	-	1	-	1	1	-

45° TABLEAUX POUR DÉVIATION

Déviation	Hauteur			Sections de cheminée requises							
	6po	7po	8po	6po	7po	8po	6po	12po	18po	24po	36po
5-11/16	6	6-1/4	14-13/16	15-9/16	16-1/4	-	-	-	-	-	-
9-1/4	9-1/2	9-13/16	18-3/8	19-1/16	19-13/16	1	-	-	-	-	-
13-1/2	13-3/4	14-1/16	22-5/8	23-5/16	24	-	1	-	-	-	-
17-11/16	18	18-5/16	26-7/8	27-9/16	28-1/4	-	-	1	-	-	-
21-15/16	22-1/4	22-9/16	31-1/8	31-13/16	32-1/2	-	-	-	1	-	-
30-7/16	30-3/4	31	39-9/16	40-5/16	41	-	-	-	-	1	-
34	34-1/4	34-9/16	43-1/8	43-13/16	44-9/16	1	-	-	-	1	-
38-3/16	38-1/2	38-13/16	47-3/8	48-1/16	48-3/4	-	1	-	-	1	-
42-7/16	42-3/4	43-1/16	51-5/8	52-5/16	53	-	-	1	-	1	-
46-11/16	47	47-5/16	55-7/8	56-9/16	57-1/4	-	-	-	1	1	-
55-3/16	55-1/2	55-3/4	64-5/16	65-1/16	65-3/4	-	-	-	-	1	-

Té et coudes isolés en acier inoxydable continue

- Les coudes sont utilisés lorsqu'une déviation est requise
- Les colliers de fixation doivent être utilisés sur les sections de cheminée formant la déviation
- La déviation ne peut dépasser 45° de sa ligne verticale
- Maximum de 6 pieds entre chaque déviation
- Dégagement aux matières combustibles de 2po
- Le support de déviation doit être fixé sur la longueur de cheminée verticale raccordé ou coude supérieur
- N'étant pas munis de crans de verrouillage, les coudes peuvent être tournés jusqu'à l'obtention de la déviation désirée tout en permettant à la cheminée de reprendre correctement sa position verticale avant l'installation des colliers de fixations

N.B.: Le coupe-feu (ALT*FS) est un composant requis lorsqu'un ensemble de coude 45° est utilisé.

Diamètre	A	B	C	# Pièce	Qté
15° - 6po	3-7/16po	2-1/2po	2po	ALT6EL15K	2
15° - 7po	3-7/16po	2-9/16po	2-1/16po	ALT7EL15K	2
15° - 8po	3-7/16po	2-5/8po	2-1/8po	JM8SEK	2

Diamètre	A	B	C	# Pièce	Qté
30° - 6po	4-1/4po	3-3/4po	3-1/8po	ALT6EL30K	2
30° - 7po	4-1/4po	3-3/4po	3-1/2po	ALT7EL30K	2
30° - 8po	4-1/4po	3-3/4po	3po	JM8SEK	2

Diamètre	A	B	C	# Pièce	Qté
45° - 6po	2-1/8po	3-1/8po	2-9/16po	ALT6E45K	2
45° - 7po	2-3/8po	3-3/8po	3po	ALT7E45K	2
45° - 8po	2-9/16po	3-3/4po	3-5/16po	JM8SE4K	2

- Le té isolé est conçu pour être installé avec le support mural
- Une section de cheminée est attachée au bec du té au moyen d'un collier de fixation de façon à traverser le mur en toute sécurité
- Le bouchon de ramonage s'émboîte à la section de cheminée fixé sous le support mural

Diamètre	A	B	C	D	E	# Pièce	Qté
6po	10po	6po	13-1/4po	6-1/2po	6-1/2po	ALT6T	1
7po	11po	7po	14-1/4po	7po	7po	ALT7T	1
8po	12po	8po	15-1/4po	7-1/2po	7-1/2po	JM8SIT	1

- Verrous à torsion à la partie inférieure du support mural ajustable (AWS)
- S'enlève facilement afin de permettre le nettoyage et l'inspection de la cheminée
- L'isolation permet de conserver la température des gaz de combustion

Diamètre	A	B	C	# Pièce	Qté
6po	10po	6po	3po	J62TPI	1
7po	11po	7po	3po	J72TPI	1
8po	12po	8po	3po	J82TPI	1

ENSEMBLE DE COUDES 15°, 30°, ET 45°

CES ENSEMBLES CONTIENNENT:

- 2 coudes isolés
- 4 colliers de fixation
- et un support de déviation

N.B.: La plaque bouclier de coin est fournie avec un ensemble de coude 45°.



ENSEMBLE DE COUDE 15°

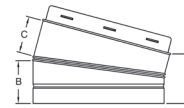

ENSEMBLE DE COUDE 30°

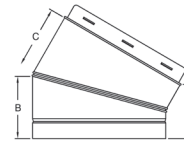

ENSEMBLE DE COUDE 45°

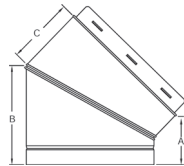

TÉ ISOLÉ ET BOUCHON

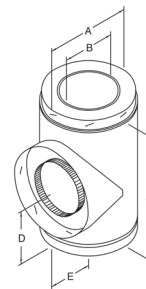

BOUCHON ISOLÉ POUR TÉ

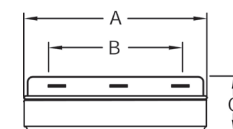

BOUCHON DE TÉ ISOLÉ NON VERROUILLÉ

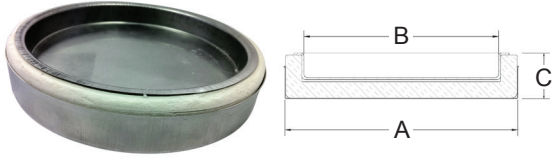

- Bouchon de té isolé non verrouillé
- Détachable afin de permettre un accès facile pour la maintenance et l'inspection de la cheminée
- Isolé pour maintenir la température des gaz fluents

Diamètre	A	B	C	# Pièce	Qté
6po	7-1/16po	6-1/16po	1-17/64po	SPR6NTITC	1
7po	8-1/16po	7-1/16po	1-17/64po	SPR7NTITC,	1
8po	9-1/16po	8-1/16po	1-17/64po	SPR8NTITC	1

Supports

SUPPORT MURAL AJUSTABLE

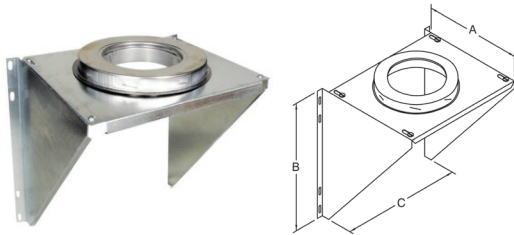

- Sert à soutenir la cheminée d'une installation murale
- Peut soutenir une cheminée mesurant jusqu'à 33 pieds. Pour les cheminées dépassant 33 pieds de hauteur, un support mural intermédiaire doit être installé
- Comprend une plaque de soutien munie d'un raccord femelle, d'un raccord mâle, d'attaches latéraux et quincaillerie

Diamètre	A	B	C	# Pièce	Qté
6po	17-1/8po	13po	16po	JM6AWS	1
7po	17-1/8po	14po	16po	JM7AWS	1
8po	17-1/8po	15po	16po	JM8AWS	1

SUPPORT MURAL INTERMÉDIAIRE RÉGLABLE

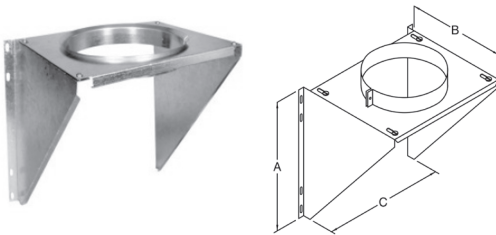

- Sert de support supplémentaire lorsque la hauteur de la cheminée dépasse 33 pieds de hauteur
- Peut supporter jusqu'à 33 pieds additionnel
- Comprend une plaque de soutien, un collier de soutien, des attaches latéraux et quincaillerie

Diamètre	A	B	C	# Pièce	Qté
6po	17-1/8po	13po	16po	JM6AIWS	1
7po	17-1/8po	14po	16po	JM7AIWS	1
8po	17-1/8po	15po	16po	JM8AIWS	1

SUPPORT AJUSTABLE AVEC BOUCHON ISOLÉ

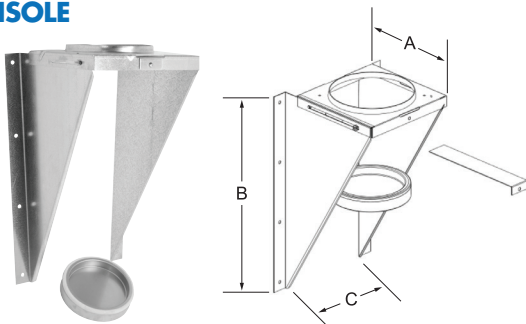

- Utiliser pour supporter la système pour une installation murale
- Supporte entre 16 a 34 pieds de cheminée
- Permet un ajustement de 2 à 6 pouces d'un mur vertical
- Inclus: plaque de support, crochets, bouchon de té isolé et quincaillerie

Diamètre	A	B	C	# Pièce	Qté
6po	11-1/4po	21-7/8po	11-1/2po	JM6WS	1
7po	12-1/4po	23-9/16po	12-1/2po	JM7WS	1
8po	13-1/4po	25-1/4po	13-1/2po	JM8WS	1

Supports continue

- Convient aux installations sur plafond cathédral
- Peut supporter jusqu'à 18 pieds de cheminée
- Fini noir mât
- Comprend 4 cornières de finition pour un fini intérieur élégant

Diamètre	A	B	C	# Pièce	Qté
6po	10-3/16po	14po	17po	ALT6CB	1
7po	11-3/16po	15po	17po	ALT7CB	1
8po	12-3/16po	16po	17po	JM8CCSB	1

SUPPORT POUR PLAFOND CATHÉDRALE

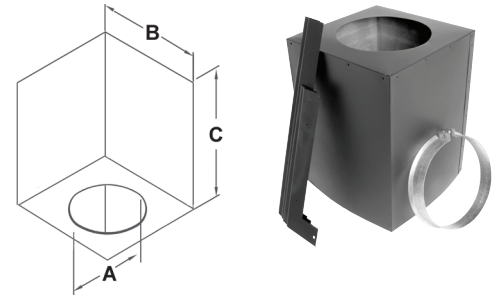

Ajouté le JUSI (pg. 15) au support de plafond cathédral pour une sécurité et performance accrue.

- Le support au toit peut être utilisé sur le plafond ou le toit et il convient à toutes les pentes
- Il peut être employé par dessus une déviation pour la soutenir ou comme accessoire de soutien supplémentaire quand la hauteur de la cheminée dépasse le support principal
- Le support au toit peut soutenir une cheminée d'une hauteur totale de 39 pieds

Diamètre	A	B	# Pièce	Qté
6po	10po	5po	JM6RS	1
7po	11po	5po	JM7RS	1
8po	12po	5po	JM8RS	1

SUPPORT AU TOIT

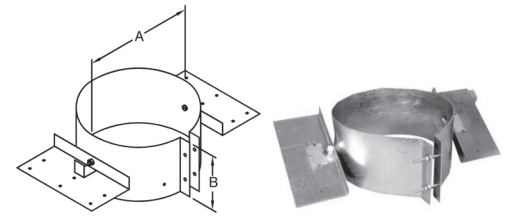

- Pour les installations intérieures requérant un support de plafond
- Peut soutenir une cheminée mesurant jusqu'à 40 pieds
- Fini noir mat

Diamètre	A	B	C	# Pièce	Qté
6po	19-7/8po	14-3/8po	10po	ALT6CS-1	1
7po	19-7/8po	14-3/8po	11po	ALT7CS-1	1
8po	19-7/8po	14-3/8po	12po	JM8DCS-1	1

SUPPORT DE PLAFOND DÉCORATIF

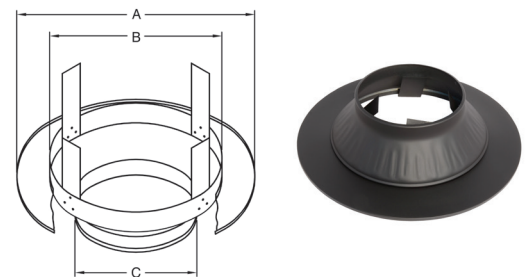

- La plaque d'encrage (AP) permet d'installer les modèles de cheminées isolés JM/ALT sur un foyer de maçonnerie
- Peut être utilisé avec des foyers fabriqués en usine certifiés aux normes UL127 ou CAN/ULC-S610

Diamètre	A	B	# Pièce	Qté
6po	6po	11-5/8po	JM6AP	1
7po	7po	13po	JM7AP	1
8po	8po	13po	JM8AP	1

PLAQUE D'ANCRAGE

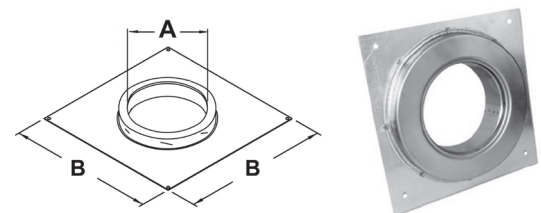

PROTECTEUR DE GRENIER AJUSTABLE AVEC BOUCLIER TÉLESCOPIQUE

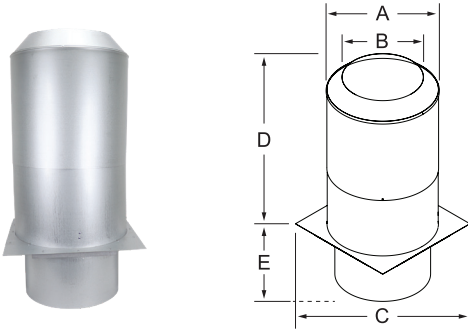

Ajouter un JUSI (pg. 15) à l'écran de grenier pour une sécurité et performance accrue.

- Le protecteur de grenier ajustable avec bouclier télescopique doit être installé là où la cheminée passe dans un espace de grenier d'une installation.
- Il est conçu pour maintenir l'isolant éloigné de la cheminée et pour maintenir les dégagements obligatoires de 2 po aux combustibles.
- Réglable de 12po à 22po.
- Le bouclier télescopique protège la zone de la solive.

Diamètre	A	B	C	D	E	# Pièce	Qté
6po	14po	10-5/16po	16po	12po à 22po	8-1/2po	JM6AAIS	1
7po	15po	11-5/16po	17po	12po à 22po	8-1/2po	JM7AAIS	1
8po	16po	12-5/16po	18po	12po à 22po	8-1/2po	JM8AAIS	1

COUPE-FEU RADIANT

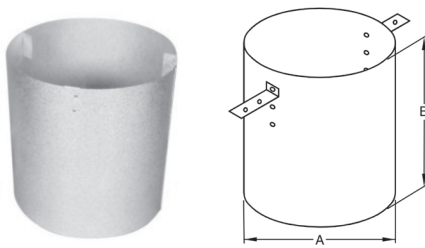

Le coupe-feu radiant doit être fixé aux solives de toit lorsque la cheminée est cloisonnée sous le toit.

Diamètre	A	B	# Pièce	Qté
6po	12po	12po	JM6RRS	1
7po	13po	12po	JM7RRS	1
8po	14po	12po	JM8RRS	1

BAQUE MURALE NOIRE

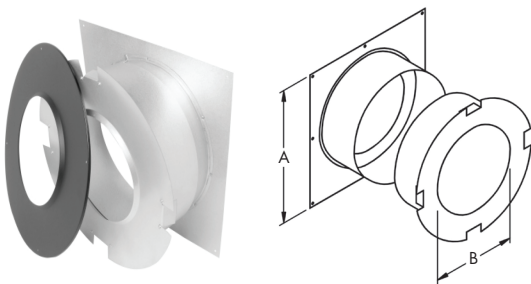

Ajouter un JUSI (pg. 15) à la baque murale pour une performance et sécurité accrue.

- Sert de coupe feu lors d'une installation murale
- Il maintient le dégagement de 2po obligatoire aux matières combustibles
- Une plaque murale intérieure fini noir mât
- S'étire pour s'ajuster à un mur de 4-1/2po to 8-3/4po d'épaisseur

Diamètre	A	B	# Pièce	Qté
6po	17po	10-1/8po	ALT6AT	1
7po	17po	11-1/8po	ALT7AT	1
8po	17po	12-1/8po	JM8WT	1

Protecteurs continue

- Doit être utilisé à tous les niveaux de plafond lorsque des coudes de 45° sont utilisés
- Sert de coupe-feu, assure le maintien d'espacement et protège les solives
- Entretoises intégrées pour maintenir les dégagements obligatoires de 2 po aux combustibles
- Peut également être utilisé comme alternative avec des coudes à 15° ou 30° lors de l'utilisation d'un pare-feu pour le grenier conformément aux instructions
- À chaque niveau de plafond là où la cheminée traverse le logement, installez un coupe-feu/bouche-solive. Le coupe-feu/bouche-solive est également requis lorsque la cheminée dans le grenier est enclouonné.

COUPE-FEU / BOUCHE-SOLIVE

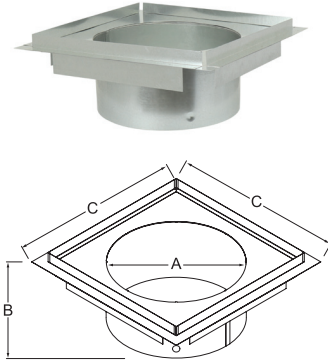

Diamètre	A	B	C	# Pièce	Qté
6po	10-5/16po	6po	13-3/8po	JM6FS	1
7po	11-5/16po	8po	14-3/8po	JM7FS	1
8po	12-5/16po	10po	15-3/8po	JM8FS	1

SOLINS ET TABLEAU DE SÉLECTION

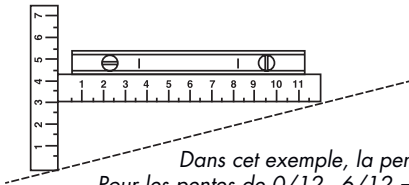

Dans cet exemple, la pente est de 3/12.
Pour les pentes de 0/12 - 6/12 = JM 6 or 7 AAF
Pour les pentes de 7/12 - 12/12 = JM 6 or 7AF2

Afin de déterminer le type de solin requis vous devez connaître la pente de votre toit. Pour calculer la pente de votre toit, vous n'avez besoin que de deux règles et d'un niveau. Mesurez la distance entre le toit et le bout de la règle verticale au niveau.

SOLIN AJUSTABLE POUR TOIT AVEC PENTE DE 0/12 À 6/12 DE PENTE

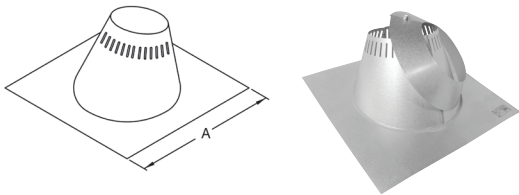

- Utilisé pour les toits plats ou jusqu'à 6/12 de pente
- Collet de solin inclus avec solin
- Joints scellés au silicone
- Fait de galvalume

Diamètre	A	# Pièce	Qté
6po	27-1/2po x 27-1/2po	JM6AAF	1
7po	27-1/2po x 27-1/2po	JM7AAF	1
8po	27-1/2po x 27-1/2po	JM8AAF	1
3 pièces			
6po	27-1/2po x 27-1/2po	JM6AAF-3	3
7po	27-1/2po x 27-1/2po	JM7AAF-3	3
8po	27-1/2po x 27-1/2po	JM8AAF-3	3

SOLIN AJUSTABLE POUR TOIT AVEC PENTE DE - 6/12 À 12/12

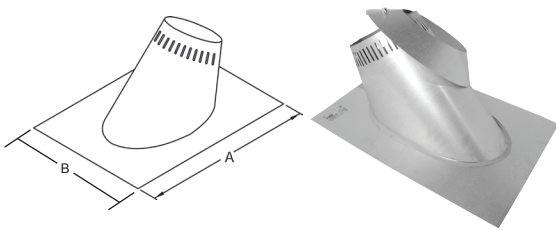

- Utilisé pour les toits avec pente de 6/12 à 12/12
- Collet de solin inclus avec solin
- Joints scellés au silicone
- Fait de galvalume

Diamètre	A	B	# Pièce	Qté
6po	30po	21-1/2po	JM6AF2	1
7po	30po	21-1/2po	JM7AF2	1
8po	30po	21-1/2po	JM8AF2	1
3 pièces				
6po	30po	21-1/2po	JM6AF2-3	3
7po	30po	21-1/2po	JM7AF2-3	3
8po	30po	21-1/2po	JM8AF2-3	3

SOLIN DE TOIT - PLAT À 1/12 DE PENTE

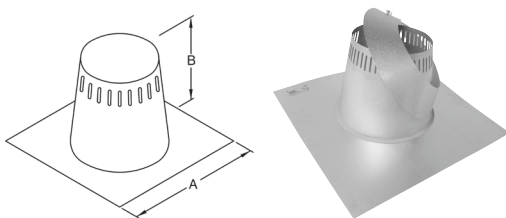

- Utilisé sur les toits plat et ceux à faible pente de 1/12
- Collet de solin inclus avec solin
- Joints scellés au silicone

Diamètre	A	B	# Pièce	Qté
6po	27po	12po	JM6ATC	1
7po	27po	12po	JM7ATC	1
8po	27po	12po	JM8ATC	1

Solins et collet de solin continue

- Utilisé lorsque la cheminée passe à travers le pignon du toit pour pente de 3/12 à 6/12
- Collet de solin inclus avec solin
- Joints scellés au silicone
- Fait de galvalume

Diamètre	A	B	# Pièce	Qté
6po	24po	10po	JM6P1	1
7po	24po	10po	JM7P1	1
8po	24po	10po	JM8P1	1

- Utilisé lorsque la cheminée passe à travers le pignon du toit pour pente de 6/12 à 9/12
- Collet de solin inclus avec solin
- Joints scellés au silicone
- Fait de galvalume

Diamètre	A	B	# Pièce	Qté
6po	21-1/2po	11-1/2po	JM6P2	1
7po	21-1/2po	12po	JM7P2	1
8po	21-1/2po	11-1/2po	JM8P2	1

- L'ensemble convient aux cheminées de 6po, 7po et 8po
- Nécessaire lorsque la cheminée traverse un toit en tôle ondulée
- Le soufflet de solin en caoutchouc convient aux toits ayant une pente maximum de 10/12 for 6po, 9/12 for 7po and 8/12 for 8po

Diamètre	# Pièce	Qté
ALL	JURBFK2	1

Utilisé avec le solin de toit pour empêcher les infiltrations.

Diamètre	A	B	# Pièce	Qté
6po	10po	5-1/2po	JM6ASC-1	1
7po	11po	5-1/2po	JM7ASC-1	1
8po	12po	5-1/2po	JM8ASC-1	1

- Utilisé pour sceller le collet de solin à la cheminée
- Tube de 3 onces

Diamètre	# Pièce	Qté
1 tube	JRTV	1

SOLIN DE PIGNON AVEC PENTE DE - 3/12 À 6/12

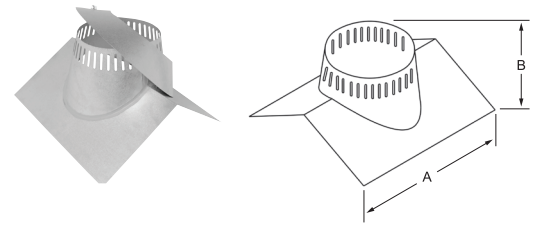

SOLIN DE PIGNON AVEC PENTE DE - 6/12 À 9/12

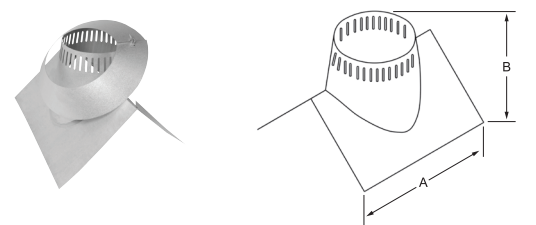

ENSEMBLE DE SOUFFLET DE SOLIN EN CAOUTCHOUC

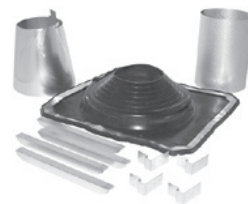

L'ENSEMBLE COMPREND:

- Un collier étanche spécial
- Un soufflet en caoutchouc
- Un ensemble de cales
- Des vis d'installation pour soufflet spécial

COLLIER ÉTANCHE EN GALVALUME

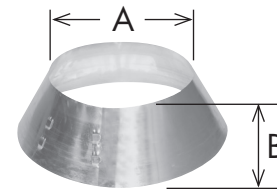

TUBE A CALFEUTRAGE



Chapeau de pluie

CHAPEAU "DE PRIME"

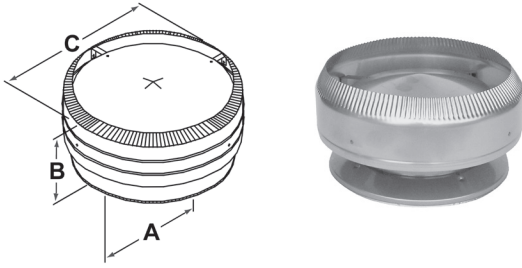

- Fait d'acier inoxydable de première qualité type 304
- Détourne le vent et augmente le tirage de la cheminée
- Serrage par rotation permettant un raccordement sécuritaire

Diamètre	A	B	C	# Pièce	Qté
6po	10po	7-1/2po	13-1/4po	ALT6PRC	1
7po	11po	7-1/2po	14-1/4po	ALT7PRC	1
8po	12po	7-1/2po	17-1/4po	JM8DRC	1

PARE-ÉTINCELLES

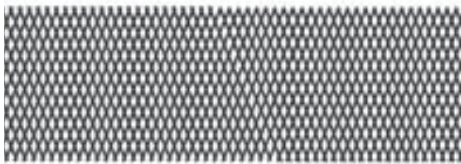

Le grillage en acier inoxydable se place à l'intérieur du capuchon.

Diamètre	Dimensions	# Pièce	Qté
6po	4-1/2po x 26po	JSC6SPAR	10
7po	4-1/2po x 29po	JSC7SPAR	10
8po	4-1/2po x 32po	JSC8SPAR	10

CHAPEAU DE CHEMINÉE DIKAPT

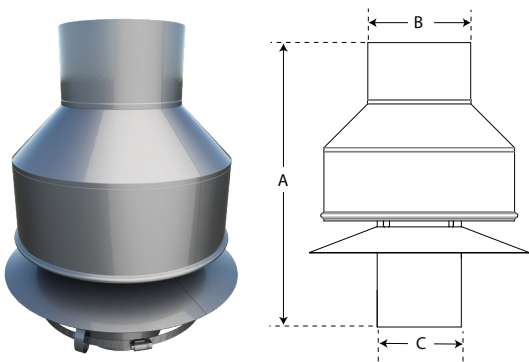

- Conçu pour les cheminées présentant des problèmes de tirage.
- Détourne le vent et la pluie pour que les gaz de combustion soient dirigés vers l'extérieur pour une performance efficace.
- Construit en acier Inoxydable de séries 300 pour longévité et durabilité.
- Disponible en diamètres de 5 à 10 pouces.
- Homologué selon la norme UL 103HT

Taille	A	B	C	Code de produit	No. de pièce	Qté
5po	17-1/4po	6po	4-3/4po	195802	5DK	1
6po	19-1/4po	7po	5-3/4po	196802	6DK	1
7po	19-1/4po	8po	6-3/4po	197802	7DK	1
8po	19-1/4po	9po	7-3/4po	198802	8DK	1
10po	19-1/4po	11po	9-3/4po	1971002	10DK	1

Pièces et accessoires

- Collier en acier inoxydable
- Permet un support latéral à la cheminée au mur adjacent
- Maintient le dégagement de 2 pouces requis entre la cheminée et les matières combustibles
- Placez à mi-chemin sur la première longueur au-dessus du té et à intervalles de 8 pieds (2.4m) au-dessus de ce point

Diamètre	A	B	# Pièce	Qté
6po	10po	17po	JM6WB	1
7po	11po	17po	JM7WB	1
8po	12po	17po	JM8WB	1

COLLIER MURAL

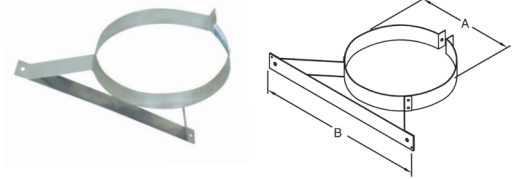

- Pour une transition facile et rapide du tuyau de poêle noir ou tuyau de poêle noir à double paroi à une cheminée préfabriquée
- Le verrouillage à torsion permet un raccord rapide
- Acier inoxydable

Diamètre	A	B	C	# Pièce	Qté
6po	10po	6po	5-5/8po	JM6ASE	1
7po	11po	7po	5-5/8po	JM7ASE	1
8po	12po	8po <td 5-5/8po	JM8ASE	1	

ADAPTATEUR DE TUYAU DE POÊLE-FINI NOIR

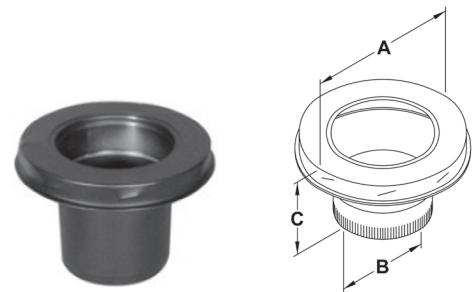

PLAQUE DE FINITION (NON-PEINTE)

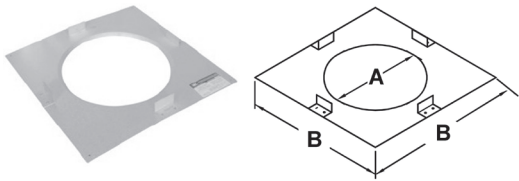

- Utilisé comme finition lorsque la cheminée traverse une corniche
- Maintient le dégagement de 2po aux matières combustibles

Diamètre	A	B	# Pièce	Qté
6po	10-3/16po	16po	JM6FP	1
7po	11-3/16po	17po	JM7FP	1
8po	12-3/16po	18po	JM8FP	1

HAUBANS RÉGLABLES UNIVERSELS



- S'utilisent lorsque la cheminée dépasse du toit de 5 pieds ou plus
- L'ensemble comprend deux tiges de 5 pi et un collier réglable
- Les tiges s'ajuste de 5 pi à 9 pi
- Le collier réglable s'adapte à des cheminées de 6, 7 et 8po

Diamètre	# Pièce	Qté
6po à 8po	0843900	1

JUSI-ISOLANT DE COUPE-FEU UNIVERSAL

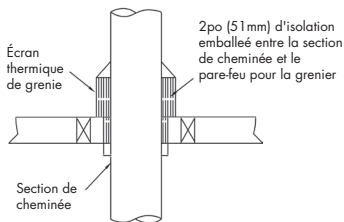

- Isolant pour être utilisé avec:
 - Ecran de grenier (JM* AIS)
 - Baque murale (ALT*AT and JM8WT)
- Support de plafond cathédral (ALT*CB et JM8CCSB)
- Réduit l'infiltration d'air froid dans le logement
- Offre une protection supplémentaire contre la chaleur de la cheminée

Diamètre	# Pièce	Qté
Universal	JUSI	1

ENSEMBLE D'ADAPTATEUR DE MAÇONNERIE

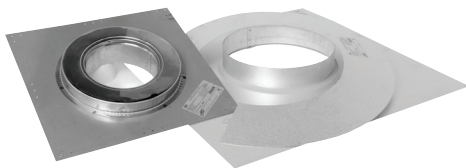

- Ensemble inclus: Plaque d'Ancrage, Solin de Maçonnerie et Collet de Solin
- Utiliser pour rallonger la hauteur de la cheminée de maçonnerie en utilisant la cheminée SuperPro
- Disponible en 6, 7 et 8po de diamètre
- Dimension de la plaque d'ancrage est 15po x 15po

Diamètre	# Pièce	Qté
6po	JM6MAK	1
7po	JM7MAK	1
8po	JM8MAK	1

Ensemble support

SuperPro 2100 a assemblé 3 trusses de cheminée pour compléter votre projet . . .

Le Modèle SuperPro 2100 élimine les devinettes lors de l'installation d'une cheminée en rassemblant dans une seule boîte les pièces les plus souvent utilisées pour chaque installation. Ces trois trusses représentent les 3 installations les plus courantes. Vous n'avez qu'à déterminer lequel de ces scénarios rencontre vos besoins, ensuite choisissez vos longueurs de cheminée, votre solin de toit et les coudes (si requis). (Les trusses sont disponibles en 6po et 7po seulement.)

Lorsque votre cheminée traverse un plafond plat et le grenier pour sortir par le toit, vous avez besoin de la TROUSSE D'INSTALLATION SuperPro 2100 AVEC SUPPORT DE PLAFOND DÉCORATIF - ALT*DCSP

- Chapeau de prime
- Protecteur de grenier ajustable avec bouclier télescopique
- Support de plafond décoratif
- Adaptateur de tuyau de poêle

NOTEZ: Pour une installation sur deux étages, procurez-vous la trousse d'installation pour support de plafond et installez coupe-feu/bouche-solive pour obtenir un coupe-feu adéquat.

. . . Vous n'avez maintenant besoin que de votre solin et vos longueurs de cheminée.

SUPPORT DE PLAFOND DÉCORATIF

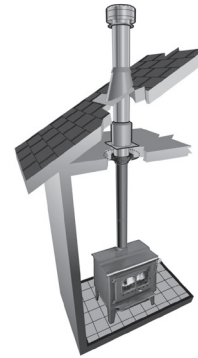

Diamètre	# Pièce
6po	ALT6DCSP-N
7po	ALT7DCSP-N
8po	ALT8DCSP-N

Lorsque votre cheminée traverse un toit cathédral ou un plafond avec poutres à découvert, procurez-vous la TROUSSE D'INSTALLATION SuperPro 2100 AVEC SUPPORT POUR TOIT CATHÉDRAL - ALT*CCSK

- Chapeau de prime
- Support pour toit cathédral
- Bande de support
- Trousse de garniture
- Adaptateur de tuyau de poêle

. . . Vous n'avez maintenant besoin que de votre solin et vos longueurs de cheminée.

SUPPORT POUR TOIT CATHÉDRAL



Diamètre	# Pièce
6po	ALT6CCSK
7po	ALT7CCSK
8po	ALT8CCSK

Lorsque votre cheminée traverse le mur et remonte vers le haut, procurez-vous la TROUSSE D'INSTALLATION SuperPro 2100 AVEC SUPPORT MURAL - ALT*WSP

- Chapeau de prime
- Collier mural (2)
- Adaptateur de tuyau de poêle
- Coupe-feu mural
- Té et bouchon en acier inoxydable
- Support mural ajustable

. . . Vous n'avez maintenant besoin que:

- Des longueurs de cheminée verticales
- Une longueur pour traverser le mur (doit pénétrer au moins 3po dans la pièce)
- Une longueur de cheminée de 12po ou un té et bouchon isolé (installé en dessous du support mural)

SUPPORT MURAL

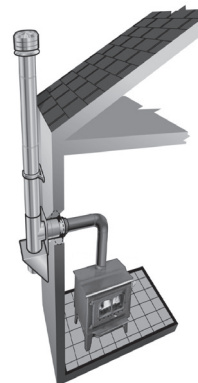

Diamètre	# Pièce
6po	ALT6WSP
7po	ALT7WSP
8po	ALT8WSP

Service et assistance à la clientèle:

Airmate (É-U)	800.992.8368
Airmate (CAN)	888.735.5475
Ameriflow	800.252.8467
Amerivent (Retail)	800.252.8467
Amerivent (Hearth & Wholesale)	800.423.4270
Amerivent (Support)	800.748.0392
AMPCO (É-U)	800.669.3269
AMPCO (CAN)	888.735.5475
Duravent	800.835.4429
Hart & Cooley	800.433.6341
Hart & Cooley (Support)	800.748.0392
Heatfab (É-U)	800.772.0739
Heatfab (CAN)	800.848.2149
Lima	800.423.4270
Milcor	800.774.5240
Portals Plus	800.774.5240
RPS	800.624.8642
Security Chimney (É-U)	800.361.4909
Cheminée Sécurité (CAN)	800.667.3387
Selkirk (É-U) Résidentiel	800.992.8368
Selkirk (É-U) Commercial	800.848.2149
Selkirk (É-U) Support	800.748.0392
Selkirk (CAN)	888.735.5475

Centres de fabrication et de distribution:

CANADA	
Nobel, ON	Fabrication
Laval, QC	Fabrication
Prescott, ON	Distribution
ÉTATS-UNIS	
Grand Rapids, MI	Center of Excellence
Dallas, TX	Distribution
Englewood, OH	Distribution
Huntsville, AL	Fabrication & Distribution
Mira Loma, CA	Distribution
Nampa, ID	Fabrication & Distribution
Turner Falls, MA	Fabrication & Distribution
Vacaville, CA	Fabrication
MEXIQUE	
Ojinaga, MX	Fabrication
Mexicali, MX	Fabrication

Siège social:

Duravent Group
 28 W. Adams, Suite 1810
 Detroit, MI 48226
 Tel: 800.835.4429
 Courriel: info@duraventgroup.com
www.duraventgroup.com

duraventTM
GROUPE

CONSTRUIRE POUR L'AVENIR

www.duraventgroup.com



Pour des informations sur la garantie :
Scannez ce code QR ou visitez
www.duraventgroup.com/warranties