

Conduit rigide en acier inoxydable système de reliage pour cheminée

Diamètre de 5 po à 8 po



TABLE DES MATIÈRES

Product Specifications.....	3
Installations typiques.....	4
Ensembles.....	5
Longueurs de cheminée en acier inoxydable.....	6
Té et coudes isolés en acier inoxydable.....	7
Pièces et accessoires.....	8-9

CONDUIT RIGIDE EN ACIER INOXYDABLE SYSTÈME DE RELIAGE POUR CHEMINÉE

Diamètre de 5 po à 8 po



Conduit de reliaage rigide en acier inoxydable pour les appareils au bois, mazout ou gaz

- Utilisez les sections rigides à l'intérieur des cheminées droites
- Se vend en ensemble complet ou en pièces détachées
- En option une couverture isolante d'une pièce vous permet d'envelopper le système de reliaage lorsque c'est nécessaire ou désiré
- Le capuchon rond de Selkirk se fixe sans vis
- Solin en acier inoxydable avec base de 20 x 20
- Té avec rallonge de 10po



Caractéristiques du conduit de reliaage rigide en acier inoxydable

- Matériau de conduit rigide - acier inoxydable type 304 de 0.016 d'épaisseur
- Diamètres en vente: 5po, 6po, 7po et 8po
- Dégagement - 0po - entre le conduit rigide et l'intérieur de la cheminée de maçonnerie
- Couverture isolante en longueur de 10 pieds
- Homologué conformément aux normes ULC-S635, ULC-S640 au Canada et UL 1777 au États-Unis
- Té avec rallonge de 10po



Procurez-vous l'avantage Selkirk...

La tradition se poursuit...Selkirk est le fabricant original des systèmes de ventilation préfabriqués - et nous continuons à progresser. Comptez sur Selkirk, le nom le plus répandu dans le marché des cheminées et de la ventilation, pour vous offrir la gamme la plus vaste de produits à haut rendement qui répondent à vos besoins.

Installations typiques

Installation typique avec le conduit rigide

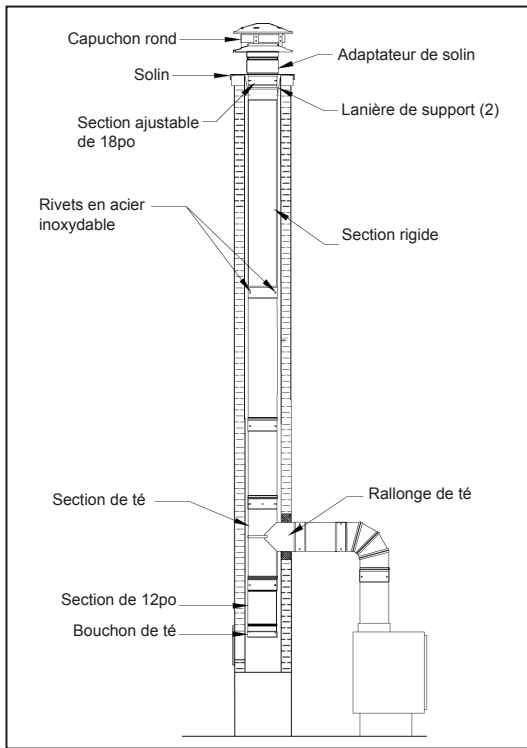

Installation typique du conduit rigide en acier inoxydable

Installation en décalage avec le conduit rigide

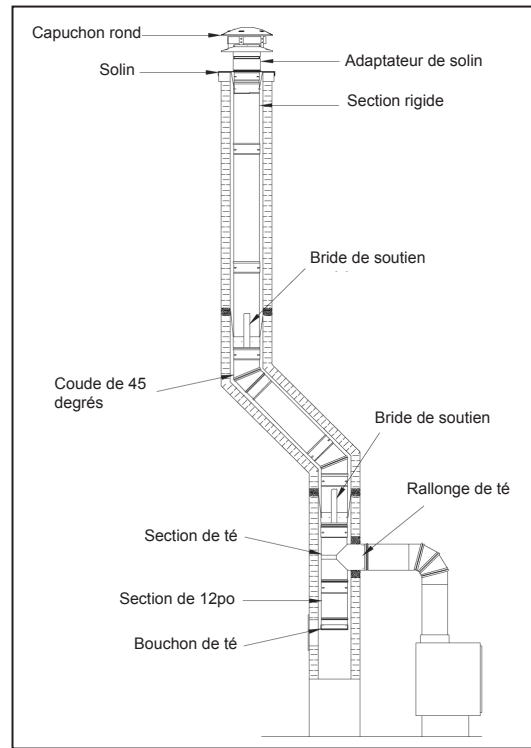

Installation typique du conduit rigide en acier inoxydable en décalage

Conduit de reliaje rigide en acier inoxydable pour les appareils au bois, mazout ou gaz

Ensemble

Ensemble de base



- L'ensemble de base contient la plupart des pièces exigées pour l'installation
- Inclus: Chapeau rond, solin, adaptateur de solin, té a/bouchon, longueur ajustable de 18po, lanières de support et adaptateur d'appareil

DIAMÈTRE	CODE DE PRODUIT	# DE PIÈCE	QTÉ
5po	195165	5RFSK	1
6po	196165	6RFSK	1
7po	197165	7RFSK	1
8po	198165	8RFSK	1

ENSEMBLE DE COUVERTURE ISOLANTE



- L'ensemble de 10pi comprend couverture isolante à endos d'aluminium, manchon maille, attaches et fil en acier inoxydable et ruban métallique
- Réduit les pertes de chaleur et permet de conserver des températures élevées
- Exigé par la norme UL 1777 - permet un dégagement moindre par rapport aux matériaux combustibles (voir les instructions d'installation pour plus de détails)

DIAMÈTRE	CODE DE PRODUIT	# DE PIÈCE	QTÉ
5po	195120	5RF10I	1
6po	196120	6RF10I	1
7po	197120	7RF10I	1
8po	198120	8RF10I	1

Conduit de reliage rigide en acier inoxydable pour les appareils au bois, mazout ou gaz

Pièces et accessoires

Section de tuyau rigide

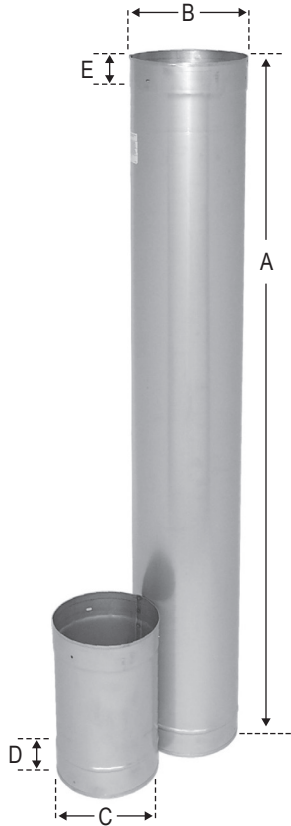

- Sections en acier inoxydable
- Vendu en sections de 6po, 12po, 24po, 36po et 48po
- Diamètres en vente de 5po, 6po, 7po et 8po
- Trois rivets par section

DIAMÈTRE	DIMENSIONS					CODE DE PRODUIT	# DE PIÈCE	QTÉ
	A	B	C	D	E			
5po	47.5po	5po	4-7/8po	2po	2-1/8po	195048	5RF48	4
6po	47.5po	6po	5-7/8po	2po	2-1/8po	196048	6RF48	4
7po	47.5po	7po	6-7/8po	2po	2-1/8po	197048	7RF48	4
8po	47.5po	8po	7-7/8po	2po	2-1/8po	198048	8RF48	4
5po	35.5po	5po	4-7/8po	2po	2-1/8po	195036	5RF36	4
6po	35.5	6po	5-7/8po	2po	2-1/8po	196036	6RF36	4
7po	35.5po	7po	6-7/8po	2po	2-1/8po	197036	7RF36	4
8po	35.5po	8po	7-7/8po	2po	2-1/8po	198036	8RF36	4
5po	23.5po	5po	4-7/8po	2po	2-1/8po	195024	5RF24	1
6po	23.5po	6po	5-7/8po	2po	2-1/8po	196024	6RF24	1
7po	23.5po	7po	6-7/8po	2po	2-1/8po	197024	7RF24	1
8po	23.5po	8po	7-7/8po	2po	2-1/8po	198024	8RF24	1
5po	12po	5po	4-7/8po	2po	2-1/8po	195012	5RF12	1
6po	12po	6po	5-7/8po	2po	2-1/8po	196012	6RF12	1
7po	12po	7po	6-7/8po	2po	2-1/8po	197012	7RF12	1
8po	12po	8po	7-7/8po	2po	2-1/8po	198012	8RF12	1
5po	6po	5po	4-7/8po	2po	2-1/8po	195006	5RF6	1
6po	6po	6po	5-7/8po	2po	2-1/8po	196006	6RF6	1
7po	6po	7po	6-7/8po	2po	2-1/8po	197006	7RF6	1
8po	6po	8po	7-7/8po	2po	2-1/8po	198006	8RF6	1

Longueur ajustable

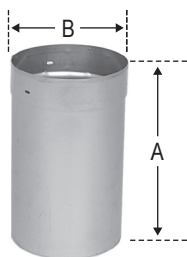

- Sert à régler le conduit à la longueur nécessaire
- Réglable de 4-1/2po à 14po

DIAMÈTRE	DIMENSIONS		CODE DE PRODUIT	# DE PIÈCE	QTÉ
	A	B			
5po	18po	5po	195084	5RFAL	1
6po	18po	6po	196084	6RFAL	1
7po	18po	7po	197084	7RFAL	1
8po	18po	8po	198084	8RFAL	1

Conduit de reliaje rigide en acier inoxydable pour les appareils au bois, mazout ou gaz

Pièces et accessoires

Coude de 45 degrés

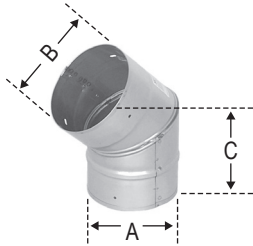

- Utilisez pour les installation avec décalage

DIAMÈTRE	DIMENSIONS			CODE DE PRODUIT	# DE PIÈCE	QTÉ
	A	B	C			
5po	4-7/8po	5po	7-15/16po	195215	5RF45	1
6po	5-7/8po	6po	8-3/8po	196215	6RF45	1
7po	6-7/8po	7po	8-5/8po	197215	7RF45	1
8po	7-7/8po	8po	9-1/16po	198215	8RF45	1

Coude de 90 degrés

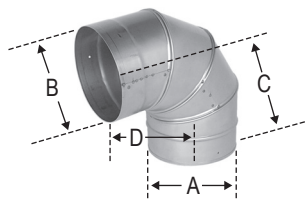

- Utilisez pour les installation avec décalage

DIAMÈTRE	DIMENSIONS				CODE DE PRODUIT	# DE PIÈCE	QTÉ
	A	B	C	D			
5po	4-7/8po	5po	6-3/4po	6-3/8po	195230	5RF90	1
6po	5-7/8po	6po	7-3/8po	6-3/4po	196230	6RF90	1
7po	6-7/8po	7po	7-3/4po	7-3/8po	197230	7RF90	1
8po	7-7/8po	8po	8-3/8po	7-3/4po	198230	8RF90	1

Té avec bouchon

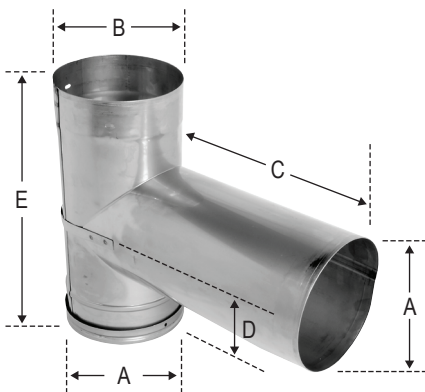

- Conception à deux éléments pour installation facile dans une cheminée de maçonnerie
- Complet avec le bouchon
- La rallonge peut être coupée à la dimension nécessaire

DIAMÈTRE	DIMENSIONS					CODE DE PRODUIT	# DE PIÈCE	QTÉ
	A	B	C	D	E			
5po	4-7/8po	5po	10po	6-1/2po	13po	195100	5RFTE	1
6po	5-7/8po	6po	10po	6-1/2po	13po	196100	6RFTE	1
7po	6-7/8po	7po	10po	6-1/2po	13po	197100	7RFTE	1
8po	7-7/8po	8po	10po	6-1/2po	13po	198100	8RFTE	1

Conduit de reliaje rigide en acier inoxydable pour les appareils au bois, mazout ou gaz

Pièces et accessoires

Solin et adaptateur de solin

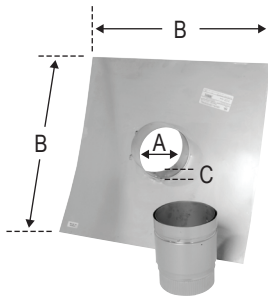

- S'installe sur le dessus de la cheminée de maçonnerie

DIAMÈTRE	DIMENSIONS			CODE DE PRODUIT	# DE PIÈCE	QTÉ
	A	B	C			
5po	5-3/8po	20po	3po	195850	5RFFA	1
6po	6-3/8po	20po	3po	196850	6RFFA	1
7po	7-3/8po	20po	3po	197850	7RFFA	1
8po	8-3/8po	20po	3po	198850	8RFFA	1

Capuchon rond

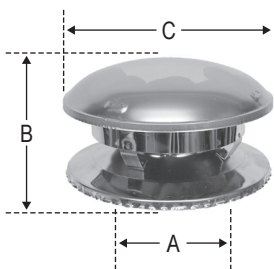

- Conception d'avant-garde, acier inoxydable de la meilleure qualité
- Protège contre les intempéries et crée un effet de venturi pour accroître le tirage
- Se fixe en place à l'aide de vis en acier inoxydable ce qui permet de l'enlever facilement pour l'inspection et le nettoyage

DIAMÈTRE	DIMENSIONS			CODE DE PRODUIT	# DE PIÈCE	QTÉ
	A	B	C			
5po	4-7/8po	7-3/4po	10po	195800	5RFRT	1
6po	5-7/8po	8-1/2po	12po	196800	6RFRT	1
7po	6-7/8po	9-1/8po	14po	197800	7RFRT	1
8po	7-7/8po	10po	16po	198800	8RFRT	1

Dikapt (capuchon anti-refoulement)

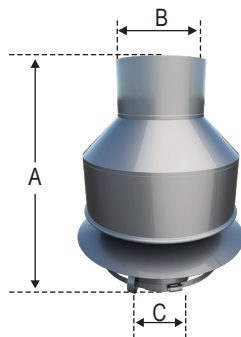

- Protège du vent et de la pluie lorsque la cheminée est froide
- Permet un écoulement normal de la fumée en cas de vent
- Fait d'acier inoxydable de série 300

DIAMÈTRE	DIMENSIONS			CODE DE PRODUIT	# DE PIÈCE	QTÉ
	A	B	C			
5po	17-1/4po	6po	4-3/4po	195802	5RFDK	1
6po	19-1/4po	7po	5-3/4po	196802	6RFDK	1
7po	19-1/4po	8po	6-3/4po	197802	7RFDK	1
8po	19-1/4po	9po	7-3/4po	198802	8RFDK	1
10po	10-1/4po	11po	9-3/4po	1910802	10RFDK	1

Raccord flexible

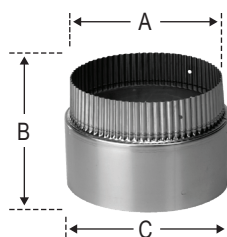

- Raccord utilisé pour fixer les sections flexible et rigide l'une à l'autre
- Gaufré pour faciliter le montage

DIAMÈTRE	DIMENSIONS			CODE DE PRODUIT	# DE PIÈCE	QTÉ
	A	B	C			
4po	4po	3.97po	5.35po	174060	SF4-FC	1
5po	5po	4.97po	6.35po	175060	5RFFC	1
6po	6po	5.97po	7.35po	176060	6RFFC	1
7po	7po	6.97po	8.35po	177060	7RFFC	1
8po	8po	7.97po	9.35po	178060	8RFFC	1

Conduit de reliaje rigide en acier inoxydable pour les appareils au bois, mazout ou gaz

Pièces et accessoires

Adaptateur de conduit flexible de 5po à une sortie de poêle de 6po

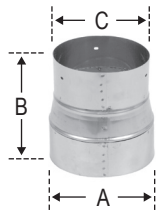

- Permet une transition de la sortie de 6po du poêle à un conduit flexible de 5po
- Gauffré pour faciliter le montage

DIAMÈTRE	DIMENSIONS			CODE DE PRODUIT	# DE PIÈCE	QTÉ
	A	B	C			
5po to 6po	6po	6-1/4po	5po	175230	5RF6SA	1

Agrandisseur

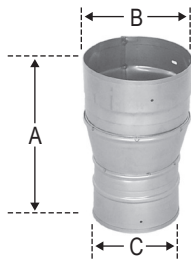

- Sert à adapter le conduit à un tuyau d'un plus grand diamètre

DIAMÈTRE	DIMENSIONS			CODE DE PRODUIT	# DE PIÈCE	QTÉ
	A	B	C			
5po to 6po	9-3/8po	6po	4-7/8po	195306	5RF6I	1
6po to 7po	9-3/8po	7po	5-7/8po	196307	6RF7I	1
7po to 8po	9-3/8po	8po	6-7/8po	197308	7RF8I	1

Réducteur



- Sert à adapter le conduit à un tuyau d'un plus petit diamètre

DIAMÈTRE	DIMENSIONS			CODE DE PRODUIT	# DE PIÈCE	QTÉ
	A	B	C			
6po to 5po	9-3/8po	5po	5-7/8po	196365	6RF5R	1
7po to 6po	9-3/8po	6po	6-7/8po	197366	7RF6R	1
8po to 7po	9-3/8po	7po	7-7/8po	198367	8RF7R	1

Plaque décorative

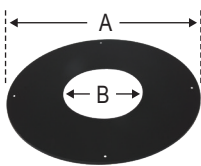

- Fini noir mâtt donne une touche décorative à l'installation
- Il comporte quatre trous et des vis noires pour l'installation

DIAMÈTRE	DIMENSIONS		CODE DE PRODUIT	# DE PIÈCE	QTÉ
	A	B			
5po	12po	5-1/8po	195500	5RFTP	1
6po	12po	6-1/8po	196500	6RFTP	1
7po	14po	7-1/8po	197500	7RFTP	1
8po	14po	8-1/8po	198500	8RFTP	1

Bride de support

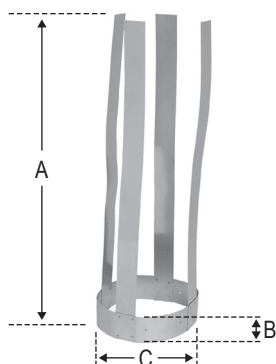

- Fourni un support supplémentaire au conduit rigide au-dessus d'un décalage
- S'utilise seulement avec un conduit rigide

DIAMÈTRE	DIMENSIONS			CODE DE PRODUIT	# DE PIÈCE	QTÉ
	A	B	C			
5po	22po	2po	5po	195200	SL5SB	1
6po	22po	2po	6po	196200	SL6SB	1
7po	22po	2po	7po	197200	SL7SB	1
8po	22po	2po	8po	198200	SL8SB	1

Service et assistance à la clientèle:

Airmate (É-U)	800.992.8368
Airmate (CAN)	888.735.5475
Ameriflow	800.252.8467
Amerivent (Retail)	800.252.8467
Amerivent (Hearth & Wholesale)	800.423.4270
Amerivent (Support)	800.748.0392
AMPCO (É-U)	800.669.3269
AMPCO (CAN)	888.735.5475
Duravent	800.835.4429
Hart & Cooley	800.433.6341
Hart & Cooley (Support)	800.748.0392
Heatfab (É-U)	800.772.0739
Heatfab (CAN)	800.848.2149
Lima	800.423.4270
Milcor	800.774.5240
Portals Plus	800.774.5240
RPS	800.624.8642
Security Chimney (É-U)	800.361.4909
Cheminée Sécurité (CAN)	800.667.3387
Selkirk (É-U) Résidentiel	800.992.8368
Selkirk (É-U) Commercial	800.848.2149
Selkirk (É-U) Support	800.748.0392
Selkirk (CAN)	888.735.5475

Centres de fabrication et de distribution:

CANADA	
Nobel, ON	Fabrication
Laval, QC	Fabrication
Prescott, ON	Distribution
ÉTATS-UNIS	
Grand Rapids, MI	Center of Excellence
Dallas, TX	Distribution
Englewood, OH	Distribution
Huntsville, AL	Fabrication & Distribution
Las Vegas, NV	Distribution
Nampa, ID	Fabrication & Distribution
Turner Falls, MA	Fabrication & Distribution
Vacaville, CA	Fabrication
MEXIQUE	
Ojinaga, MX	Fabrication
Mexicali, MX	Fabrication

Siège social:

Duravent Group
 28 W. Adams, Suite 1810
 Detroit, MI 48226
 Tel: 800.835.4429
 Courriel: info@duraventgroup.com
www.duraventgroup.com



Pour des informations sur la garantie :
Scannez ce code QR ou visitez
www.duraventgroup.com/warranties

duraventTM
GROUPE

CONSTRUIRE POUR L'AVENIR

www.duraventgroup.com

