

Modèle RV

Évent de type B

Carburant: Gaz

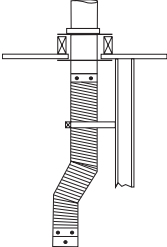

TABLE DES MATIÈRES

Installations typique.....	3
Fiche technique.....	4
Tuyau	5-7
Coudes, té et wyes.....	7-9
Chapeaux, supports et coupe-feu	10-12
Solins et collets de solin	13-14
Trousse de terminaison.....	14
Adaptateurs, connecteurs et agrandisseurs	14-18
Trousse d'événement ovale et adaptateur.....	18
Adaptateurs, connecteurs et agrandisseur oval	18
Raccord flexible d'événement de gaz de type B à paroi double - DWC.....	19
Système de conduit flexible pour appareil à gaz.....	19-22

Installations typique

RACCORD À DOUBLE PAROI FLEXIBLE D'ÉVENT DE TYPE B - DWC



DÉCALAGE TRAVERSANT LE PLAFOND

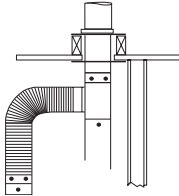

DÉCALAGE 90° AVEC TÉ

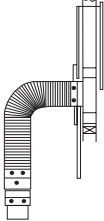

TRAVERSANT UN MUR

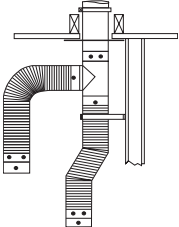

DÉCALAGE TRAVERSANT LE PLAFOND

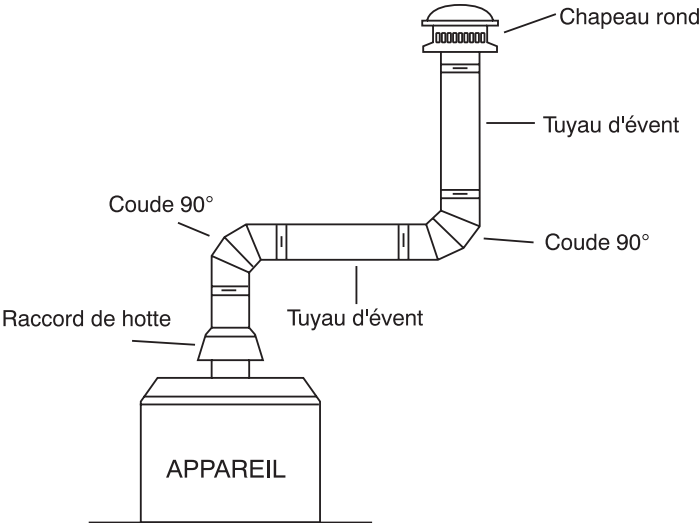
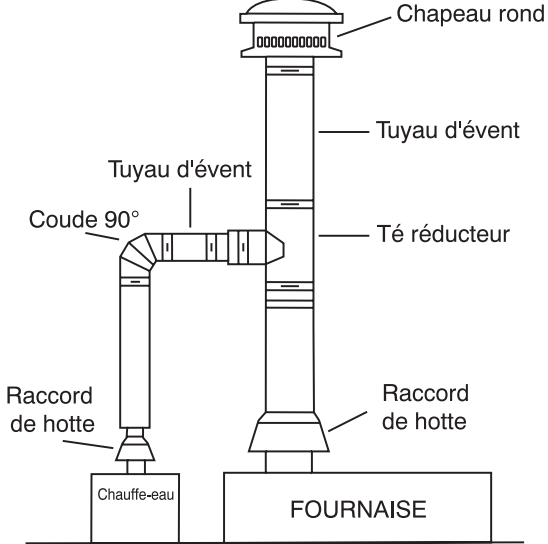
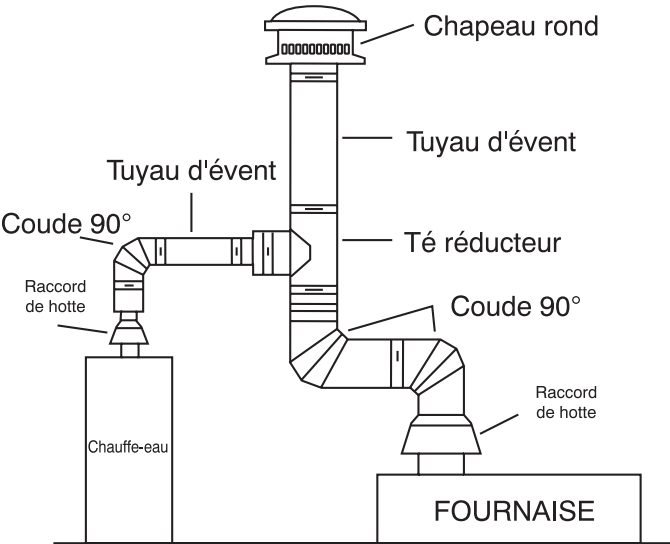

Événement à gaz de type B

TABLE DES MATIÈRES



RV

Tuyau d'événement rond pour 3po à 8po.....3-14

Le tuyau d'événement rond modèle RV de Selkirk est un événement à gaz de type B répertorié. Les longueurs disponibles sont comprises entre 6po à 5 pieds. Ses raccords ajustables et ses courtes longueurs standard éliminent toute découpe au chantier, tout ajustement et toute ingénierie spéciale. Une conception améliorée des joints permet un raccordement rapide et sûr en quelques secondes. L'utilisation de notre caractéristique "LockTab" donne aux installateurs la possibilité d'engager cette languette au lieu d'utiliser des vis à métaux.



OVALE

Tuyau d'événement ovale 4po, 5po et 6po (États-Unis seulement).....14-18

Le tuyau d'événement ovale de Selkirk, tailles 4po, 5po et 6po, offre la même capacité d'un tuyau d'événement rond 4po, 5po et 6po. Le 4po est répertorié pour une utilisation/installation de type B et type BW dans un mur 2 x 4. Le 5po est répertorié pour une utilisation/installation dans un mur 2 x 4 et 2 x 6. Le 6po est répertorié pour une utilisation/installation de type B dans un mur 2 x 6.



DWC/EFC

Raccord à paroi double/.Connecteur flexible à paroi simple.....19-20

Le connecteur flexible EFC à paroi simple de Selkirk est disponible en diamètres de 3po et 4po et peut s'étendre de 24po à 42po et de 30po à 60po. Le raccord à paroi double DWC de Selkirk est disponible en diamètres de 3po, 4po et 5po dans les longueurs de 2', 3', 4' et 5' pour un raccordement facile à un événement à gaz de type B. Le DWC est homologué pour être utilisé comme élément d'un système d'événement de gaz de type B. Le DWC élimine le besoin de coudes et simplifie les installations d'événements pour la majorité des appareils au gaz.



FLEXI-LINER

Conduit flexible en aluminium pour appareils à gaz.....21-23

Disponibles en longueurs de 25 et 35 pieds, diamètres de 3 à 8 pouces - Les ensembles de 15 pieds sont également disponibles en diamètres de 3, 4 et 5 pouces. Les ensembles de Flexi-Liner incluent longueur flexible en aluminium, capuchon rond (RV), solin avec un collet de 3po et un garde-mortier.

Construction robuste

Au Canada le conduit extérieur en acier galvanisé, solide et durable, est muni d'espacement internes pour assurer un espace uniforme isolé d'air entre les deux parois. Chaque extrémité est formée afin d'assurer un dimensionnement uniforme pour des joints solides et faciles à raccorder et qui résistent au rejet et aux dommages de transport. Certaines pièces sont disponibles avec un extérieur en galvanisé. La paroi intérieure en aluminium est fixée au conduit extérieur à une seule extrémité. Cette conception permet une expansion différentielle entre les deux conduits, éliminant ainsi les bruits de fonctionnement.

Sécurité assurée

La construction à double paroi (tuyau dans un tuyau), avec son espace d'air intégré, fournit une isolation permanente et maintient le tuyau intérieur chaud et le tuyau extérieur froid. Cette construction crée une action de ventilation rapide et forte et élimine la condensation dans le tuyau ou la surchauffe des surfaces voisines de l'enceinte. Grâce à des pièces spéciales fournies par l'usine, le tuyau ovale 4" OV peut être installé à moins d'un pouce de distance des surfaces combustibles comme événement de type BW pour les appareils de chauffage muraux encastrés ou comme événement de type B à travers des murs de 2 x 4. Vérifiez auprès des autorités locales si l'événement de type BW est autorisé dans votre région.

Entièrement testé et répertorié

Les tuyaux et raccords d'événement au gaz de type B par Selkirk ont été testés et homologués selon la norme UL 441 pour l'installation d'événements à gaz de type B et BW dans des bâtiments à un ou plusieurs étages,

conformément avec les codes d'installations NFPA54 et NFPA211. Au Canada, les tuyaux et les raccords d'événement au gaz de type B par Selkirk ont été testés et homologués selon la norme CAN/ULC-S605 pour l'installation d'événements à gaz de type B et BW dans des bâtiments à un ou plusieurs étages, conformément au code d'installation CSA B-149 pour gaz naturel ou propane. Lorsque l'événement à gaz traverse des espaces accessibles, il doit être entouré d'un enclos afin de prévenir dommages et contact corporel. Lorsque l'enclos est fait de matériaux combustibles, les tuyaux de 3 à 8 pouces de diamètre doivent avoir un dégagement de 1 pouce. Se référer aux directives d'installation illustrées Selkirk pour les procédures appropriées.

Avertissement

Les produits dans ce catalogue sont seulement pour l'usage sur un appareil de catégorie I certifié, fonctionnant au gaz naturel ou au propane. N'utilisez pas un événement au gaz de type B sur des appareils chauffant au mazout ou un combustible solide. Ces carburants peuvent produire des températures susceptibles d'endommager l'événement au gaz de type B et de mettre en danger la vie et la propriété. Ces événements au gaz de type B ne conviennent pas pour les appareils au gaz de catégorie II, III ou IV, ou n'importe quel autre appareil qui nécessite soit un système à pression étanche ou un liquide étanche. Pour les appareils à gaz résidentiels à "haut rendement", qui peuvent nécessiter des systèmes étanches, les événements de type B peuvent être utilisés si les directives d'installation du fabricant de l'appareil le permettent.

SPÉCIFICATIONS POUR LES APPAREILS À GAZ APPROUVÉS AVEC UN ÉVÉNEMENT AU GAZ DE TYPE B

Le système d'évacuation des gaz doit être conçu et construit de manière à produire un tirage positif suffisant pour évacuer tous les gaz de combustion vers l'atmosphère extérieure, sans condensation à l'intérieur de l'événement ou un renversement à la hotte de l'appareil.

Toutes les pièces du système d'événement transportant les gaz de combustion doivent être des tuyaux d'événement à double paroi de type B de Selkirk,

et doivent être en continu commençant à l'appareil et ce terminant au capuchon de Selkirk.

La tuyauterie d'événement au gaz Selkirk doit être installée en conformité avec les termes de son homologation et les directives d'installation du fabricant et avec les codes nationaux reconnus représentant les méthodes pour de telles installations.

Languette® LOCKTAB pour événement au gaz de type B



L'utilisation de la languette LockTab:

Le système de blocage sans position fixe sur l'événement au gaz du modèle RV de Selkirk est le meilleur sur le marché. L'introduction de la languette LOCKTAB améliore tout simplement notre présent système de blocage en ajoutant plus de flexibilité et en répondant aux besoins du marché.

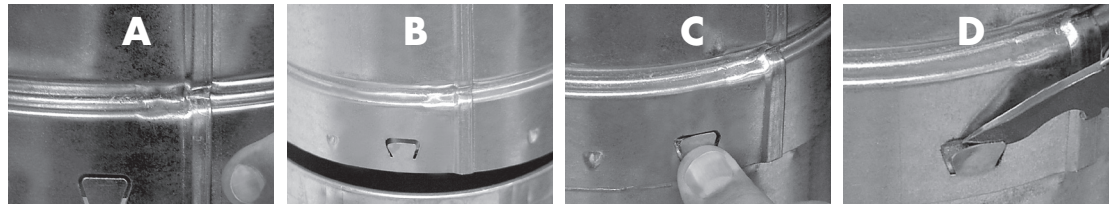

Modèle RV 3po à 8po

La gamme RV de tuyaux d'événement ronds et de raccords Selkirk est conçue pour être utilisée sur des appareils à gaz approuvés dans des applications résidentielles, commerciales et industrielles légères. Pour un événement rond servant un appareil de haut calibre consulter le catalogue séparé pour le Modèle R.

REMARQUE: la taille fait référence au diamètre intérieur du tuyau ou du raccord. Le diamètre extérieur du RV est environ 1/2po plus grand. Le matériau extérieur est en acier galvanisé de calibre 28. Le revêtement intérieur est en aluminium. Au Canada, les longueurs et certains composants sont disponibles en acier de galvalume.

LOCKTAB: Vous n'avez plus besoin d'utiliser de vis à métal pour joindre les sections d'événement si le code local l'exige. Il suffit d'appuyer sur le "LockTab" et le tout est fait.

Longueur de tuyau

- Disponibles en 6 diamètres
- Faciles à assembler, elles peuvent être combinées pour obtenir la hauteur d'installation requise
- Chevauchement de 1,5po, par suite, la longueur assemblée est inférieure de 1,5po que les longueurs indiquées

Tailles	No. de produit	No. de pièce	Longueurs
3"	103006	3RV-6	Tuyau 6po
3"	103007	3RV-6	Tuyau 6po - Azm 150
3"	103012	3RV-12	Tuyau 12po
3"	103013	3RV-12	Tuyau 12 po - Azm 150
3"	103018	3RV-18	Tuyau 18po
3"	103019	3RV-18	Tuyau 18po - Azm 150
3"	103024	3RV-24	Tuyau 24po
3"	103036	3RV-36	Tuyau 36po
3"	103037	3RV-36	Tuyau 36po - Azm 150
3"	103048	3RV-48	Tuyau 48po
3"	103060	3RV-60	Tuyau 60po
3"	103061	3RV-60	Tuyau 60po - Azm 150
4"			
4"	104006	4RV-6	Tuyau 6po
4"	104007	4RV-6	Tuyau 6po - Azm 150
4"	104012	4RV-12	Tuyau 12po
4"	104013	4RV-12	Tuyau 12 po - Azm 150
4"	104018	4RV-18	Tuyau 18po
4"	104019	4RV-18	Tuyau 18po - Azm 150
4"	104024	4RV-24	Tuyau 24po
4"	104025	4RV-24	Tuyau 24po - Azm 150
4"	104036	4RV-36	Tuyau 36po
4"	104037	4RV-36	Tuyau 36po - Azm 150

TUYAU ROND

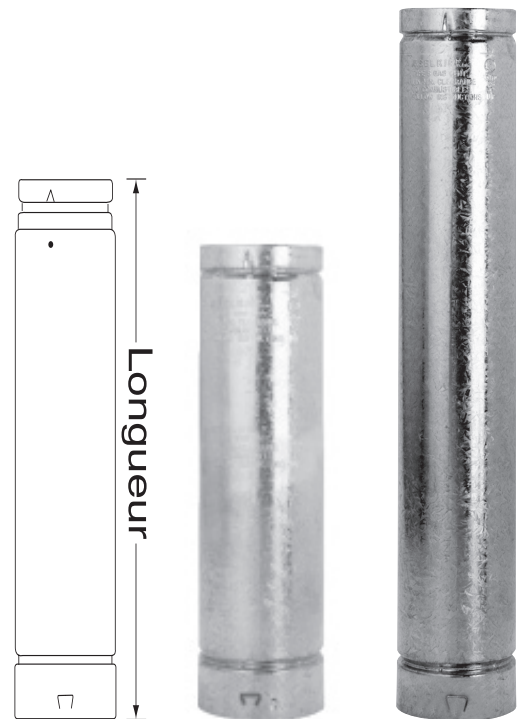

N.B.: Pour une installation au Canada commander seulement "Azm 150".

Tuyau d'événement suite

TUYAU ROND suite

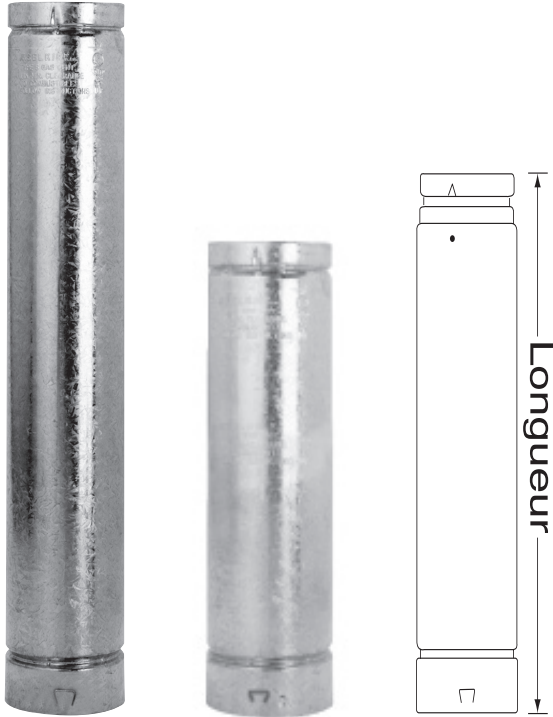

N.B.: Pour une installation au Canada commander seulement "Azm 150".

Tailles	No. de produit	No. de pièce	Longueurs
4"	104048	4RV-48	Tuyau 48po
4"	104060	4RV-60	Tuyau 60po
4"	104061	4RV-60	Tuyau 60po - Azm 150
5"	105006	5RV-6	Tuyau 6po
5"	105007	5RV-6	Tuyau 6po - Azm 150
5"	105012	5RV-12	Tuyau 12po
5"	105013	5RV-12	Tuyau 12 po - Azm 150
5"	105018	5RV-18	Tuyau 18po
5"	105019	5RV-18	Tuyau 18po - Azm 150
5"	105024	5RV-24	Tuyau 24po
5"	105025	5RV-24	Tuyau 24po - Azm 150
5"	105036	5RV-36	Tuyau 36po
5"	105037	5RV-36	Tuyau 36po - Azm 150
5"	105048	5RV-48	Tuyau 48po
5"	105060	5RV-60	Tuyau 60po
5"	105061	5RV-60	Tuyau 60po - Azm 150
6"	106006	6RV-6	Tuyau 6po
6"	106007	6RV-6	Tuyau 6po - Azm 150
6"	106012	6RV-12	Tuyau 12po
6"	106013	6RV-12	Tuyau 12 po - Azm 150
6"	106018	6RV-18	Tuyau 18po
6"	106019	6RV-18	Tuyau 18po - Azm 150
6"	106024	6RV-24	Tuyau 24po
6"	106025	6RV-24	Tuyau 24po - Azm 150
6"	106036	6RV-36	Tuyau 36po
6"	106037	6RV-36	Tuyau 36po - Azm 150
6"	106048	6RV-48	Tuyau 48po
6"	106060	6RV-60	Tuyau 60po
6"	106061	6RV-60	Tuyau 60po - Azm 150
7"	107006	7RV-6	Tuyau 6po
7"	107012	7RV-12	Tuyau 12po
7"	107013	7RV-12	Tuyau 12 po - Azm 150
7"	107018	7RV-18	Tuyau 18po
7"	107019	7RV-18	Tuyau 18po - Azm 150
7"	107024	7RV-24	Tuyau 24po
7"	107025	7RV-24	Tuyau 24po - Azm 150
7"	107036	7RV-36	Tuyau 36po
7"	107037	7RV-36	Tuyau 36po - Azm 150
7"	107048	7RV-48	Tuyau 48po
7"	107060	7RV-60	Tuyau 60po
7"	107061	7RV-60	Tuyau 60po - Azm 150
8"	108006	8RV-6	Tuyau 6po
8"	108012	8RV-12	Tuyau 12po
8"	108018	8RV-18	Tuyau 18po
8"	108019	8RV-18	Tuyau 18po - Azm 150
8"	108024	8RV-24	Tuyau 24po
8"	108036	8RV-36	Tuyau 36po
8"	108037	8RV-36	Tuyau 36po - Azm 150
8"	108048	8RV-48	Tuyau 48po
8"	108060	8RV-60	Tuyau 60po
8"	108061	8RV-60	Tuyau 60po - Azm 150

Tuyau d'évent suite

- En combinaison avec une longueur droite, ce composant assure que la longueur exacte de l'évent requise peut être réalisée.
- Permet un démontage facile et peut absorber l'expansion linéaire des longs tuyaux.
- 12po Longueur ajustable de 3 1/2po à 10 1/2po.
- 18po Longueur ajustable de 6po à 16po.

Tailles	No. de produit	No. de pièce	Longueurs
3"	103082	3RV-AJ12	12"
3"	103083	3RV-AJ12	12" - Azm 150
3"	103084	3RV-AJ18	18"
3"	103089	3RV-AJ18	18" - Azm 150
4"	104082	4RV-AJ12	12"
4"	104084	4RV-AJ18	18"
4"	104089	4RV-AJ18	18" - Azm 150
5"	105082	5RV-AJ12	12"
5"	105084	5RV-AJ18	18"
5"	105089	5RV-AJ18	18" - Azm 150
6"	106082	6RV-AJ12	12"
6"	106083	6RV-AJ12	12" - Azm 150
6"	106084	6RV-AJ18	18"
6"	106089	6RV-AJ18	18" - Azm 150
7"	107082	7RV-AJ12	12"
7"	107083	7RV-AJ12	12" - Azm 150
8"	108082	8RV-AJ12	12"
8"	108083	8RV-AJ12	12" - Azm 150

TUYAU AJUSTABLE



N.B.: Pour une installation au Canada commander seulement "Azm 150".

Coudes, tés et wyes

- Utilisé lorsqu'un décalage est nécessaire pour éviter des obstructions telles que des chevrons, solives et autres obstacles de construction.
- Utilisé pour orienter le tuyau entre une orientation verticale et horizontale.
- Coude réglable en quatre pièces permettant de réaliser des déviations.

Tailles	No. de produit	No. de pièce	A	B
3"	103230	3RV-90	6-3/8"	4-11/16"
3"	103235	3RV-90 - Azm 150	6-3/8"	4-11/16"
4"	104230	4RV-90	6-3/8"	4-11/16"
4"	104235	4RV-90 - Azm 150	6-3/8"	4-11/16"
5"	105230	5RV-90	6-3/8"	4-11/16"
5"	105235	5RV-90 - Azm 150	6-3/8"	4-11/16"
6"	106230	6RV-90	6-3/8"	4-11/16"
6"	106235	6RV-90 - Azm 150	6-3/8"	4-11/16"
7"	107230	7RV-90	8"	6-1/2"
7"	107235	7RV-90 - Azm 150	8"	6-1/2"
8"	108230	8RV-90	8-1/4"	6-3/4"
8"	108235	8RV-90 - Azm 150	8-1/4"	6-3/4"

COUDE 90° AJUSTABLE

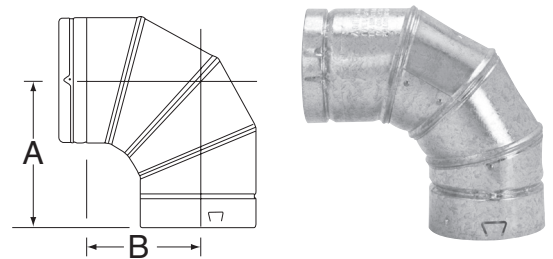

N.B.: Pour une installation au Canada commander seulement "Azm 150".

Coudes, té et wyes suite

COUDE 45° / 60° AJUSTABLE

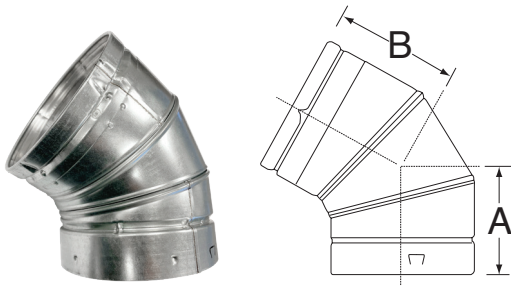

N.B.: Pour une installation au Canada commander seulement "Azm 150".

- Utilisé lorsqu'un décalage est nécessaire pour éviter des obstructions telles que les chevrons, solives et autres obstacles de construction.
- Coude réglable de trois secteurs pour un décalage facile.

Tailles	No. de produit	No. de pièce	Externe	A	B
3"	103222	3RV-EL45/60	3-1/2"	4-3/8"	4-1 1/16"
3"	103223	3RV-45 - Azm 150		4-3/8"	4-1 1/16"
4"	104222	4RV-EL45/60	4-1/2"	4-3/8"	4-1 1/16"
4"	104223	4RV-45 - Azm 150		4-3/8"	4-1 1/16"
5"	105222	5RV-EL45/60	5-1/2"	4-3/8"	4-1 1/16"
5"	105223	5RV-45 - Azm 150		4-3/8"	4-1 1/16"
6"	106222	6RV-EL45/60	6-1/2"	4-3/8"	4-1 1/16"
6"	106223	6RV-45 - Azm 150		4-3/8"	4-1 1/16"

COUDE 45° AJUSTABLE

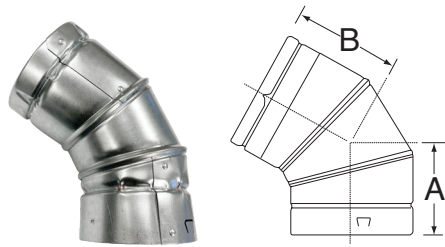

N.B.: Pour une installation au Canada commander seulement "Azm 150".

Tailles	No. de produit	No. de pièce	Externe	A	B
7"	107215	7RV-EL45	7-1/2"	3-3/16"	7-1/2"
7"	107220	7RV-45 - Azm 150	7-1/2"	3-3/16"	7-1/2"
8"	108215	8RV-EL45	8-1/2"	3-1/4"	8-1/2"
8"	108220	8RV-45 - Azm 150	8-1/2"	3-1/4"	8-1/2"

TÉ STANDARD

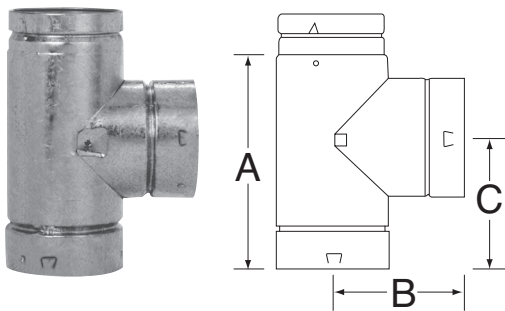

N.B.: Pour une installation au Canada commander seulement "Azm 150".

- Utilisé pour orienter le tuyau entre une orientation verticale et horizontale.
- Offre un accès facile pour l'inspection et l'entretien.
- Bouchon de té vendu séparément.

Tailles	No. de produit	No. de pièce	A	B	C
3"	103100	3RV-TS	6-5/8"	4-1/4"	4-1/4"
3"	103101	3RV-TS - Azm 150	6-5/8"	4-1/4"	4-1/4"
4"	104100	4RV-TS	8-1/2"	4-3/4"	5"
4"	104101	4RV-TS - Azm 150	8-1/2"	4-3/4"	5"
5"	105100	5RV-TS	9-1/2"	5-1/4"	5-1/2"
5"	105101	5RV-TS - Azm 150	9-1/2"	5-1/4"	5-1/2"
6"	106100	6RV-TS	10-1/2"	5-3/4"	6"
6"	106101	6RV-TS - Azm 150	10-1/2"	5-3/4"	6"
7"	107100	7RV-TS	11-1/2"	6-1/4"	6-1/2"
7"	107101	7RV-TS - Azm 150	11-1/2"	6-1/4"	6-1/2"
8"	108100	8RV-TS	12-1/2"	6-3/4"	7"
8"	108101	8RV-TS - Azm 150	12-1/2"	6-3/4"	7"

Coudes, té et wyes suite

- Utilisé pour orienter le tuyau entre une orientation verticale et horizontale.
- Permet de relier un tuyau de petit diamètre à la branche du té.
- Permet de raccorder 2 appareils ou plus à l'événement commun.

Tailles	No. de produit	No. de pièce	A	B
4" to 3"	104103	4RV-T3	8-1/2"	4-3/4"
5" to 3"	105103	5RV-T3	9-1/2"	5-1/4"
5" to 4"	105104	5RV-T4	9-1/2"	5-1/4"
6" to 3"	106103	6RV-T3	10-1/2"	5-3/4"
6" to 4"	106104	6RV-T4	10-1/2"	5-3/4"
6" to 5"	106105	6RV-T5	10-1/2"	5-3/4"
7" to 4"	107104	7RV-T4	11-1/2"	6-1/4"
7" to 5"	107105	7RV-T5	11-1/2"	6-1/4"
7" to 6"	107106	7RV-T6	11-1/2"	6-1/4"
8" to 4"	108104	8RV-T4	12-1/2"	6-3/4"
8" to 6"	108106	8RV-T6	12-1/2"	6-3/4"

- Utilisé au bas du Té.
- Offre un accès facile pour l'inspection et l'entretien.

Tailles	No. de produit	No. de pièce
3"	103180	3RV-TC
4"	104180	4RV-TC
5"	105180	5RV-TC
6"	106180	6RV-TC
7"	107180	7RV-TC
8"	108180	8RV-TC

- Utilisé pour orienter le tuyau entre une orientation verticale et horizontale.
- Permet un meilleur tirage des gaz de combustion qu'un té standard.

Tailles	No. de produit	No. de pièce	A	B	C	D
4" x 3"	104133	4RV-3FY	4"	4"	3"	10"
4" x 4"	104134	4RV-4FY	4"	4"	4"	10"
5" x 3"	105133	5RV-3FY	5"	5"	3"	10"
5" x 4"	105134	5RV-4FY	5"	5"	4"	10"
5" x 4" x 3"	1051343	5RV4-3FY	5"	4"	3"	11.5"
5" x 4" x 4"	1051344	5RV4-4FY	5"	4"	4"	11.5"
6" x 3"	106133	6RV-3FY	6"	6"	3"	11"
6" x 4"	106134	6RV-4FY	6"	6"	4"	11"
6" x 5"	106135	6RV-5FY	6"	6"	5"	11"

TÉ RÉDUCTEUR

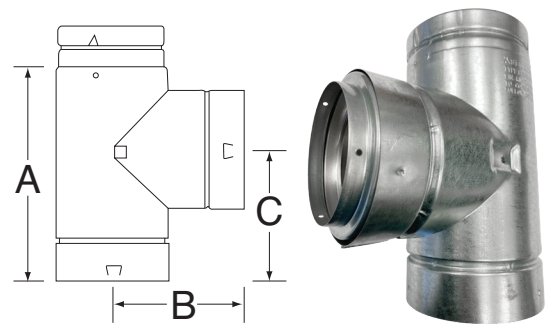

BOUCHON DE TÉ



WYE FIXE

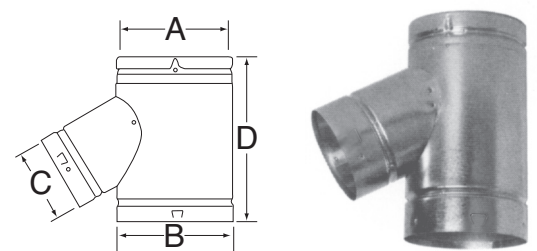

Chapeaux, supports et coupe-feu

CHAPEAU ROND (À L'ÉPREUVE DES OISEAUX)

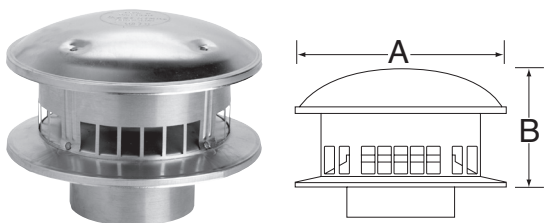

- Ces chapeaux ne doivent pas être utilisés pour le chauffage au bois.
- Aide à empêcher la pluie et les débris d'entrer dans l'évent.
- La grille extérieure prévient l'accès à la majorité des espèces d'oiseaux.

Tailles	No. de produit	No. de pièce	A	B
3"	103800	3RV-RT	6"	3-1/4"
3"	103801	3RV-RT - Canada	6"	3-1/2"
4"	104800	4RV-RT	8"	4-1/4"
4"	104801	4RV-RT - Canada	8"	4-1/4"
5"	105800	5RV-RT	10"	5-1/4"
5"	105801	5RV-RT - Canada	10"	5-1/4"
6"	106800	6RV-RT	12"	6-1/4"
6"	106801	6RV-RT - Canada	12"	6-1/4"
7"	107800	7RV-RT	14"	7-1/2"
7"	107801	7RV-RT - Canada	14"	7-1/2"
8"	108800	8RV-RT	16"	8-1/2"
8"	108801	8RV-RT - Canada	16"	8-1/2"

CHAPEAU POUR HAUTE VÉLOCITÉ

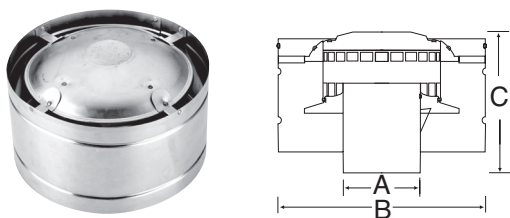

- Utilisé dans les régions à fort vent.
- Améliore la ventilation pour éviter le refoulement.

Tailles	No. de produit	No. de pièce	A	B	C
3"	103802	3RV-HWT	3"	8"	5-1/2"
3"	103804	3RV-HWT - Canada	3"	8"	5-1/2"
4"	104802	4RV-HWT	4"	10"	6"
4"	104804	4RV-HWT - Canada	4"	10"	6"
5"	105802	5RV-HWT	5"	12"	7"
5"	105804	5RV-HWT - Canada	5"	12"	7"
6"	106802	6RV-HWT	6"	14"	7-1/2"
6"	106804	6RV-HWT - Canada	6"	14"	7-1/2"

CAPUCHON D'ÉVENT UNIVERSEL

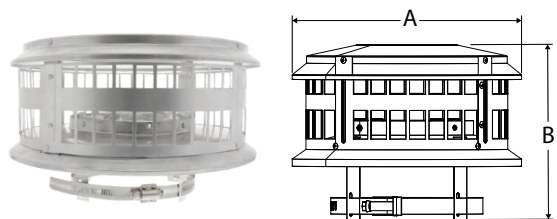

- Une solution pratique pour les installations d'évents de toiture, de conduits* et d'évents de type B
- Une conception auto-centrage et réglable pour une installation rapide et facile
- Le collier de serrage à vis est fixé à l'aide d'un seul outil
- Disponible de trois tailles pour s'adapter aux tuyaux de diamètres extérieurs allant de 3 po à 8,5 po
- Aide à empêcher la pluie, les débris et la plupart des oiseaux d'entrer dans l'évent
- Construction en aluminium pour résister à la rouille et à la corrosion
- Instructions incluses
- Homologations: UL 441 et CAN/ULC-605

*Ne pas utiliser sur les conduits à combustible solide

No. de pièce	Description	Adaptable	Unité d'emballage	A	B
34UGVC	Capuchon d'évent universel 3 po-4 po	3 po à 4,5 po	6	8 po	5 po
56UGVC	Capuchon d'évent universel 5 po-6 po	5 po à 6,5 po	6	11 po	7,5 po
78UGVC	Capuchon d'évent universel 7 po-8 po	7 po à 8,5 po	4	15 po	8,25 po

Chapeaux, supports et coupe-feu suite

- La plaque de support doit être installée au-dessus de la solive.
- La plaque de support sert également de coupe-feu.
- Peut supporter un événement de gaz maximale de 35 pieds (10.6m).

Tailles	No. de produit	No. de pièce	A	Plate Dim.??
3"	103400	3RV-GVS	3-5/8"	17" x 10"
3"	103401	3RV-GVS - Canada	3-5/8"	17" x 10"
4"	104400	4RV-GVS	4-5/8"	17" x 10"
4"	104401	4RV-GVS - Canada	4-5/8"	17" x 10"
5"	105400	5RV-GVS	5-5/8"	17" x 12"
5"	105401	5RV-GVS - Canada	5-5/8"	17" x 12"
6"	106400	6RV-GVS	6-5/8"	17" x 12"
6"	106401	6RV-GVS - Canada	6-5/8"	17" x 12"
7"	107400	7RV-GVS	7-5/8"	17" x 14"
7"	107401	7RV-GVS - Canada	7-5/8"	17" x 14"
8"	108400	8RV-GVS	8-5/8"	17" x 14"
8"	108401	8RV-GVS - Canada	8-5/8"	17" x 14"

Tailles	No. de produit	No. de pièce	A
3"	103402	3RV-GVSB	3-5/8"
4"	104402	4RV-GVSB	4-5/8"
5"	105402	5RV-GVSB	5-5/8"
6"	106402	6RV-GVSB	6-5/8"
7"	107402	7RV-GVSB	7-5/8"

- Utilisé pour assurer le dégagement requis aux combustibles.
- La bague murale sert également de coupe-feu.
- S'ajuste de 4-1/8po à 7po selon l'épaisseur du mur.

Tailles	No. de produit	No. de pièce	A	B
3"	187703	3RV-WT	3-5/8"	7"
4"	187704	4RV-WT	4-5/8"	8-1/4"
5"	187705	5RV-WT	5-5/8"	9-1/2"
6"	187706	6RV-WT	6-5/8"	10-3/4"
7"	187707	7RV-WT	7-5/8"	11"
8"	187708	8RV-WT	8-5/8"	12-1/2"

- Utilisé pour supporter et stabiliser l'événement contre le mur.
- Peut supporter jusqu'à 35 pieds (10.6m).

Tailles	No. de produit	No. de pièce	A
3"	103430	3RV-WS/B	3-5/8"
4"	104430	4RV-WS/B	4-5/8"
5"	105430	5RV-WS/B	5-5/8"
6"	106430	6RV-WS/B	6-5/8"
7"	107430	7RV-WS/B	7-5/8"
8"	108430	8RV-WS/B	8-5/8"

PLAQUE DE SUPPORT

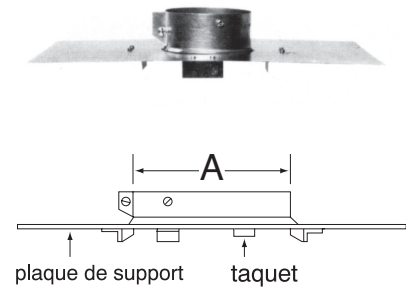

GAS VENT SUPPORT COLLAR & HARDWARE

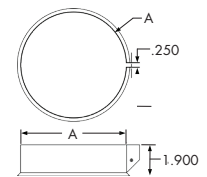

BAGUE MURALE

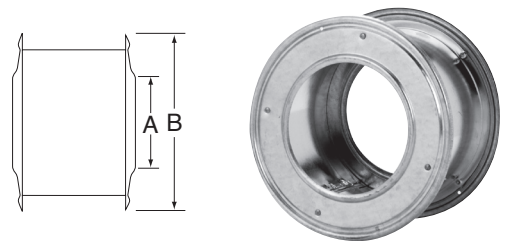

COLLIER DE SUPPORT MURAL

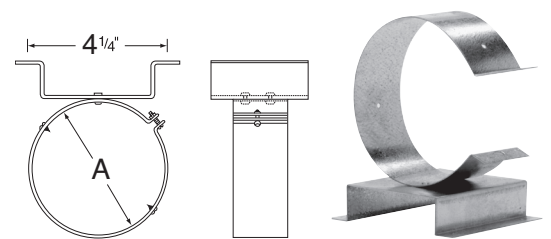

Chapeaux, supports et coupe-feu suite

BRIDE MURALE

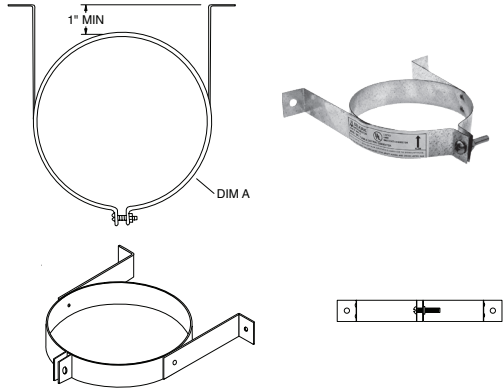

- Utilisé pour stabiliser l'événement contre le mur.
- Doit être installé au-dessus du té et tous les 6 pieds suivants.

Tailles	No. de produit	No. de pièce	A
3"	103431	3RV-WB	3-1/2" min
4"	104431	4RV-WB	4-1/2" min
5"	105431	5RV-WB	5-1/2" min

COUPE-FEU POUR ÉVÉNEMENT DE GAZ

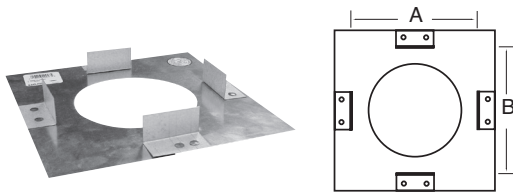

- Utilisé lorsque le tuyau traverse un plafond ou un mur pour protéger les matériaux combustibles.
- Plaque de base prolongé.

Tailles	No. de produit	No. de pièce	A	B
3"	103461	3RV-FS	5-1/2"	5-1/2"
4"	104461	4RV-FS	6-1/2"	6-1/2"
5"	105461	5RV-FS	7-1/2"	7-1/2"
6"	106461	6RV-FS	8-1/2"	8-1/2"
7"	107461	7RV-FS	9-1/2"	9-1/2"
8"	108461	8RV-FS	10-1/2"	10-1/2"

COUPE-FEU / SUPPORT À FIXATION RAPIDE

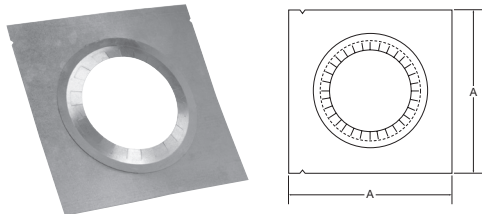

- Utilisé lorsque le tuyau traverse un plafond pour supporter et protéger les matériaux combustibles.

Tailles	No. de produit	No. de pièce	A
3"	103406	3RV-FSP	9"
4"	104406	4RV-FSP	10"
5"	105406	5RV-FSP	11"
6"	106406	6RV-FSP	12"

N.B.: Au Canada, n'utilisez que le modèle répertorié UL.

COUPE-FEU / SUPPORT À FIXATION RAPIDE -RÉPERTORIÉ UL

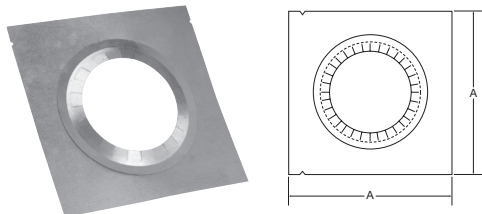

- Utilisé lorsque le tuyau traverse un plafond pour supporter et protéger les matériaux combustibles.

Tailles	No. de produit	No. de pièce	A
3"	103404	3RV-FSPU	9"
4"	104404	4RV-FSPU	10"
5"	105404	5RV-FSPU	11"
6"	106404	6RV-FSPU	12"

N.B.: REMARQUE : La pièce répertorié UL comprend une bague d'espacement pour assurer un dégagement de 1 po aux combustibles.

Solins et collets de solin

- Fournit un élément de finition décoratif.

Tailles	No. de produit	No. de pièce	A	B	C
3"	103460	3RV-GC	3-5/8"	10-11/16"	3-9/16"
4"	104460	4RV-GC	4-5/8"	10-11/16"	3-1/16"
5"	105460	5RV-GC	5-5/8"	10-11/16"	2-9/16"
6"	106460	6RV-GC	6-5/8"	10-11/16"	2-1/16"
7"	107460	7RV-GC	7-5/8"	11-1/4"	1-3/4"

- Utilisé lorsque le tuyau traverse le toit.

Tailles	No. de produit	No. de pièce	A	B	C	D
3"	103825	3RV-AF	3-1/2"	14-7/8"	12-1/4"	6-11/16"
4"	104825	4RV-AF	4-1/2"	16"	13-1/4"	7-3/4"
5"	105825	5RV-AF	5-1/2"	16-15/16"	14-1/4"	8-7/8"
6"	106825	6RV-AF	6-1/2"	18"	15-1/4"	10"
7"	107825	7RV-AF	7-1/2"	19-1/8"	16"	11-1/8"
8"	108825	8RV-AF	8-1/2"	20-1/4"	16-15/16"	12-1/4"

- Utilisé lorsque le tuyau traverse le toit.

Tailles	No. de produit	No. de pièce	A	B	C	D
3"	103830	3RV-AF12	3-1/2"	18"	15-1/4"	10-1/4"
4"	104830	4RV-AF12	4-1/2"	19-1/8"	16"	11-1/8"
5"	105830	5RV-AF12	5-1/2"	20-1/4"	16-15/16"	12-1/4"
6"	106830	6RV-AF12	6-1/2"	24-1/4"	20"	15-5/8"
7"	107830	7RV-AF12	7-1/2"	24-1/4"	20"	15-5/8"
8"	108830	8RV-AF12	8-1/2"	25"	19-1/2"	17-1/8"

- Utilisé lorsque le tuyau traverse le toit.
- Ajustable jusqu'à une pente de 6/12.

Tailles	No. de produit	No. de pièce	A	B	C
3"	103820	3RV-TFA	8-3/4"	11"	19-1/2"
4"	104820	4RV-TFA	8-3/4"	11"	19-1/2"
5"	105820	5RV-TFA	8-3/4"	11"	19-1/2"
6"	106820	6RV-TFA	8-3/4"	11"	19-1/2"
7"	107820	7RV-TFA	8-3/4"	14"	22"
8"	108820	8RV-TFA	8-1/4"	15-3/16"	23"

COLLET DE TUYAU

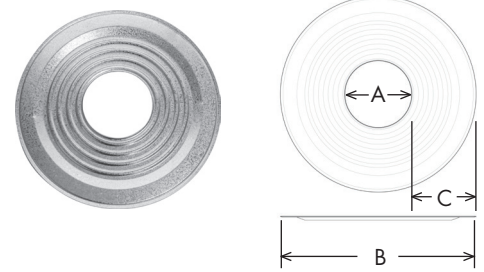

SOLIN AJUSTABLE POUR TOIT - PLAT À 6/12

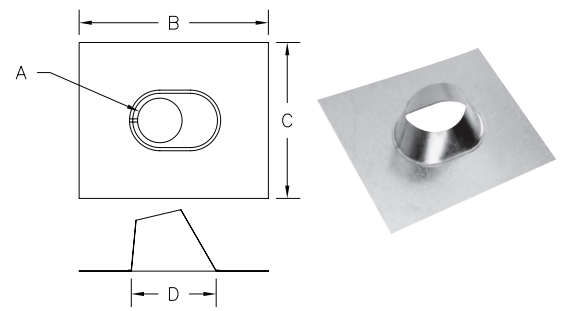

SOLIN AJUSTABLE POUR TOIT - 6/12 À 12/12

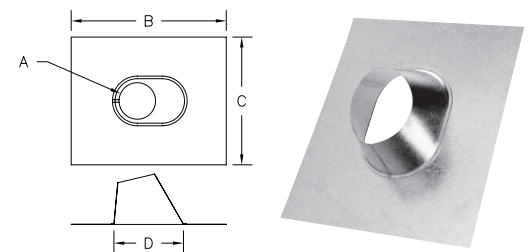

SOLIN AJUSTABLE POUR TOIT PLAT

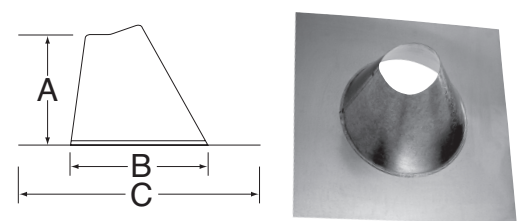

Solins et collets de solin suite

SOLIN POUR TOIT PLAT

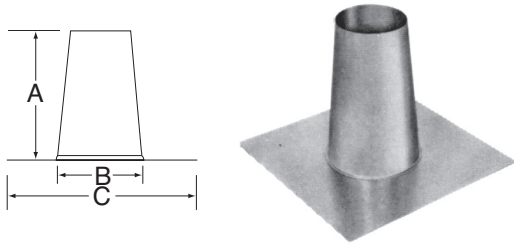

- Utilisé sur un toit plat.

Tailles	No. de produit	No. de pièce	A	B	C
3"	103815	3RV-TF	12"	7-1/2"	16-1/2"
4"	104815	4RV-TF	12"	7-1/2"	16-1/2"
5"	105815	5RV-TF	12"	7-1/2"	16-1/2"
6"	106815	6RV-TF	12"	11"	19-1/2"
7"	107815	7RV-TF	12"	11"	19-1/2"
8"	108815	8RV-TF	12"	11"	19-1/2"

COLLET DE SOLIN

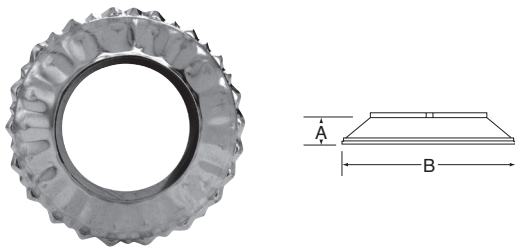

N. B.: Voir les instructions pour l'utilisation/les limites.

- Utilisé pour un joint étanche aux intempéries aux tuyaux au-dessus du toit.
- Utilisé au-dessus du solin.
- Sceller le contour au tuyau avec un silicone à haute température.

Tailles	No. de produit	No. de pièce	A	B
3"	103810	3RV-SC	1-9/16"	6-5/8"
4"	104810	4RV-SC	1-9/16"	7-5/8"
5"	105810	5RV-SC	1-9/16"	8-5/8"
6"	106810	6RV-SC	1-9/16"	9-5/8"
7"	107810	7RV-SC	1-9/16"	10-3/4"
8"	108810	8RV-SC	1-9/16"	11-3/4"

Trousse de terminaison

TROUSSE DE TERMINAISON POUR RV (SEULEMENT É-U)



- Pour une terminaison verticale dans les plupart des installations.
- Comprend: Chapeau rond, solin plat à 6/12, collet de solin et raccord de hotte.

Tailles	No. de produit	No. de pièce
3"	183600	3RV-TK
4"	184600	4RV-TK
5"	185600	5RV-TK
6"	186600	6RV-TK

Adaptateurs, connecteurs et agrandisseurs

- Raccordement d'un tuyau de type B à un tuyau de paroi simple.
- Sert à raccorder le tuyau à l'appareil.

Tailles	No. de produit	No. de pièce	Longueur
3"	103240	3RV-DH	4-1/2"
3"	103241	3RV-DH - Azm 150	4-1/2"
4"	104240	4RV-DH	4-1/2"
4"	104241	4RV-DH - Azm 150	4-1/2"
5"	105240	5RV-DH	4-1/2"
5"	105241	5RV-DH - Azm 150	4-1/2"
6"	106240	6RV-DH	4-1/2"
6"	106241	6RV-DH - Azm 150	4-1/2"
7"	107240	7RV-DH	7"
7"	107241	7RV-DH - Azm 150	7"
8"	108240	8RV-DH	8"
8"	108241	8RV-DH - Azm 150	8"

RACCORD DE HOTTE (C À B)

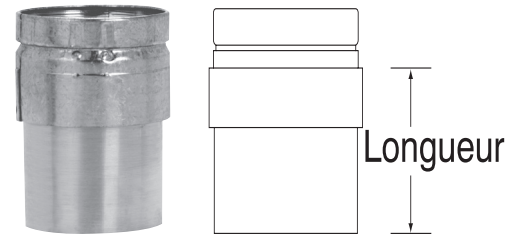

N.B.: Pour une installation au Canada commander seulement "Azm 150".

- Raccordement d'un tuyau de type B à un tuyau de paroi simple.
- Sert à raccorder le tuyau à un tuyau de paroi simple.

Tailles	No. de produit	No. de pièce	A	B
3"	103242	3RV-REV-DH	3.51"	2.95"
4"	104242	4RV-REV-DH	4.51"	3.95"
5"	105242	5RV-REV-DH	5.51"	4.95"
6"	106242	6RV-REV-DH	6.51"	5.95"
7"	107242	7RV-REV-DH	7.51"	6.95"
8"	108242	8RV-REV-DH	8.51"	7.95"

RACCORD INVERSÉ POUR HOTTE (B À C)

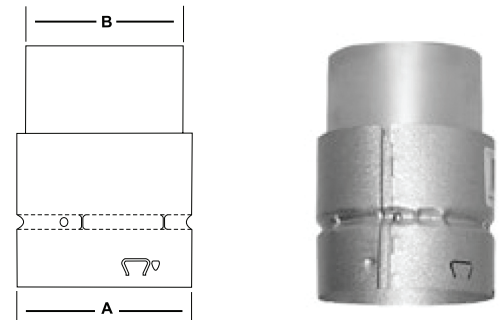

- Raccordement d'un tuyau à paroi simple à l'événement de type B.
- Sert à raccorder le tuyau à la hotte de l'appareil.

Tailles	No. de produit	No. de pièce	Longueur
4"	104243	4RV-DHCL	5"

RACCORD DE HOTTE LONG (É-U SEULEMENT)

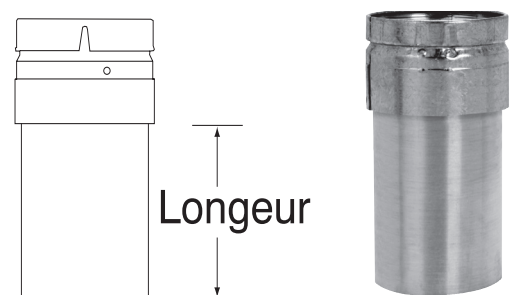

Adaptateurs, connecteurs et agrandisseurs suite

ADAPTEUR UNIVERSEL - 1/4" MÂLE

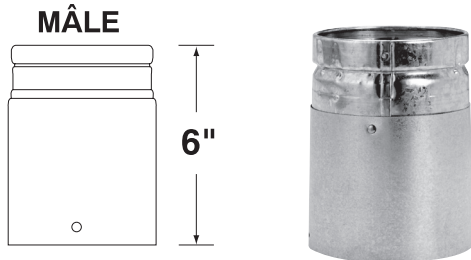

N.B.: L'adaptateur universel mâle est utilisé pour adapter un tuyau Selkirk vers la terminaison.

N.B.: Pour une installation au Canada commander seulement "Azm 150".

- Utilisé pour raccorder deux événements à gaz de type B 1/4po d'épaisseur.
- Permet l'utilisation des raccords de type B de Selkirk en conjonction avec un événement existant d'une autre marque.

Tailles	No. de produit	No. de pièce
3"	103079	3RV-UAM - Azm 150
3"	103081	3RV-UAM
4"	104079	4RV-UAM - Azm 150
4"	104081	4RV-UAM
5"	105079	5RV-UAM - Azm 150
5"	105081	5RV-UAM
6"	106079	6RV-UAM - Azm 150
6"	106081	6RV-UAM
7"	107079	7RV-UAM - Azm 150
7"	107081	7RV-UAM
8"	108079	8RV-UAM - Azm 150
8"	108081	8RV-UAM

ADAPTEUR UNIVERSEL - 1/4" FEMELLE

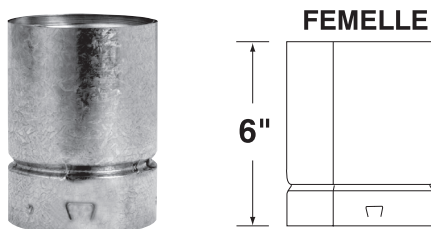

N.B.: L'adaptateur universel mâle est utilisé pour adapter un tuyau Selkirk vers la terminaison.

N.B.: Pour une installation au Canada commander seulement "Azm 150".

- Utilisé pour raccorder deux événements à gaz de type B 1/4po d'épaisseur.
- Permet l'utilisation des raccords de type B de Selkirk en conjonction avec un événement existant d'une autre marque.

Tailles	No. de produit	No. de pièce
3"	103078	3RV-UAF - Azm 150
3"	103080	3RV-UAF
4"	104078	4RV-UAF - Azm 150
4"	104080	4RV-UAF
5"	105078	5RV-UAF - Azm 150
5"	105080	5RV-UAF
6"	106078	6RV-UAF - Azm 150
6"	106080	6RV-UAF
7"	107078	7RV-UAF - Azm 150
7"	107080	7RV-UAF
8"	108078	8RV-UAF - Azm 150
8"	108080	8RV-UAF

ADAPTEUR UNIVERSEL - 1/2" MÂLE

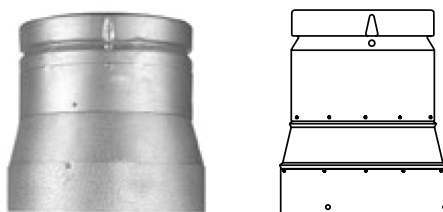

N.B.: L'adaptateur universel mâle est utilisé pour adapter un tuyau Selkirk vers la terminaison.

- Utilisé pour raccorder un événement à gaz de type B 1/2po à un événement de 1/4po d'épaisseur.
- Permet l'utilisation des raccords de type B de Selkirk en conjonction avec un événement existant d'une autre marque.

Tailles	No. de produit	No. de pièce
3"	103077	3RV-UAM.5
4"	104077	4RV-UAM.5
5"	105077	5RV-UAM.5
6"	106077	6RV-UAM.5
7"	107077	7RV-UAM.5
8"	108077	8RV-UAM.5

Adaptateurs, connecteurs et agrandisseurs suite

- Utilisé pour raccorder le bout événement à gaz de type B 1/2po à un événement de 1/4po d'épaisseur.
- Permet l'utilisation des raccords de type B de Selkirk en conjonction avec un événement existant d'une autre marque.

Tailles	No. de produit	No. de pièce
3"	103076	3RV-UAF.5
4"	104076	4RV-UAF.5
5"	105076	5RV-UAF.5
6"	106076	6RV-UAF.5
7"	107076	7RV-UAF.5
8"	108076	8RV-UAF.5

- Augmente de 3po à 4po seulement.

Tailles	No. de produit	No. de pièce
3" x 4"	103244	3RV-AI4
3" x 4"	104248*	4RV-3RA

- Utilisé pour augmenter le diamètre du tuyau.

Tailles	No. de produit	No. de pièce	
3"	3" x 4"	103324	3RV-I4DW
3"	3" x 5"	103325	3RV-I5DW
4"	4" x 5"	104325	4RV-I5DW
4"	4" x 6"	104326	4RV-I6DW
5"	5" x 6"	105326	5RV-I6DW

- Utilisé pour augmenter le diamètre du tuyau.
- Utilisé pour les installations restreintes afin d'avoir un gain en espace.

Tailles	No. de produit	No. de pièce	
3"	3" x 4"	103304	3RV-I4
3"	3" x 5"	103305	3RV-I5
3"	3" x 6"	103306	3RV-I6
3"	3" x 7"	103307	3RV-I7
3"	3" x 8"	103308	3RV-I8
4"	4" x 5"	104305	4RV-I5
4"	4" x 6"	104306	4RV-I6
4"	4" x 7"	104307	4RV-I7
4"	4" x 8"	104308	4RV-I8
5"	5" x 6"	105306	5RV-I6
5"	5" x 7"	105307	5RV-I7
5"	5" x 8"	105308	5RV-I8
6"	6" x 7"	106307	6RV-I7
6"	6" x 8"	106308	6RV-I8
7"	7" x 8"	107308	7RV-I8
8"	8" x 10"	108310	8RV-I10

ADAPTEUR UNIVERSEL - 1/2" FEMELLE

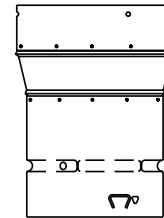

N.B.: L'adaptateur universel femelle est utilisé pour adapter un tuyau Selkirk vers l'appareil.

AGRANDISSEUR D'APPAREIL (É.U. SEULEMENT)

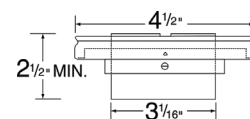

* A utiliser uniquement avec les appareils Rheem / Ruud.

AGRANDISSEUR PAROI DOUBLE

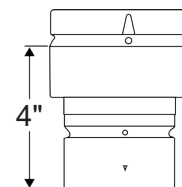

ADAPTEUR COURT PAROI DOUBLE

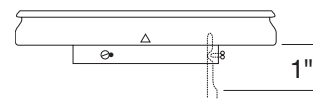

N.B.: D'autres tailles sont disponibles pour projets sur commande spéciale. Prévoir 30 jours de travail après la commande est placée. Grosseur maximale des vis est 3/8po.

Adaptateurs, connecteurs et agrandisseurs suite

RÉDUCTEUR (É-U SEULEMENT)

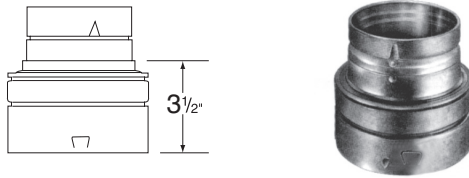

N.B.: Seulement 1 étape.

Tailles	No. de produit	No. de pièce	1 étape
4"	104363	4RV-R3	4" x 3"
5"	105364	5RV-R4	5" x 4"
6"	106365	6RV-R5	6" x 5"
7"	107366	7RV-R6	7" x 6"
8"	108367	8RV-R7	8" x 7"

PROTECTEUR D'ISOLANT DE GRENIER

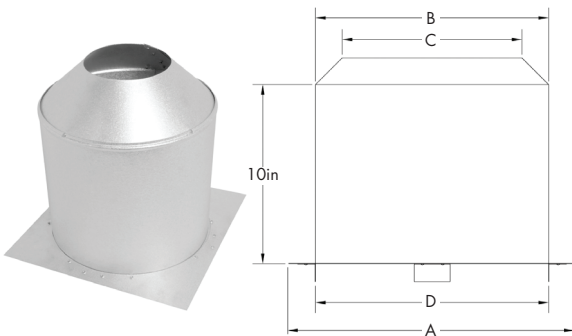

- Dans toute installation le protecteur de grenier doit être utilisé lorsque le tuyau traverse dans le grenier.
- Conçu pour garder l'isolant éloigné du tuyau et de maintenir un dégagement de 1po des combustibles.

Tailles	A	B	C	D	No. de produit	Qté
3"	7-1/2"	5-1/2"	3-19/32"	5-1/2"	103490	1
4"	8-1/2"	6-1/2"	4-19/32"	6-1/2"	104490	1
5"	9-1/2"	7-1/2"	5-19/32"	7-1/2"	105490	1
6"	10-1/2"	8-1/2"	6-19/32"	8-1/2"	106490	1
7"	11-1/2"	9-1/2"	7-19/32"	9-1/2"	107490	1
8"	12-1/2"	10-1/2"	8-19/32"	10-1/2"	108490	1

Trousse d'événement ovale et adaptateur

TROUSSE D'ÉVÉNEMENT OVALE



- La trousse comprend: 2 - 4Ov-24, 4OV-BP, 4OV-CS, 4OV-RV4.

Tailles	No. de produit	No. de pièce
4"	164620	4OV-VK

Adaptateurs, connecteurs et agrandisseur oval

ADAPATATEUR OVALE À ROND



- L'adaptateur ovale à rond est utilisé pour transformer un événement oval à un événement rond.

Tailles	No. de produit	No. de pièce	A
4"	164380	4OV-RV4	6-7/8"

N.B.: Au Canada, seul le 4po est disponible.

Raccord flexible d'événement de gaz de type B à paroi double - DWC

3po à 5po DWC

Le raccord à paroi double DWC de Selkirk est disponible en diamètres de 3po, 4po et 5po dans les longueurs de 2', 3', 4' et 5' pour un raccordement facile à un événement à gaz de type B. Le DWC est homologué pour être utilisé comme élément d'un système d'événement à gaz de type B. Le DWC élimine le besoin de coudes et simplifie les installations d'événements en facilitant un décalage facile et rapide entre sections d'événement rigide.

Tailles	No. de produit	No. de pièce
3"	1730022	3DWC - 2'
3"	1730033	3DWC - 3'
3"	1730044	3DWC - 4'
3"	1730066	3DWC - 5'
3"	1734300	3DWC - SS
4"		
4"	1740022	4DWC - 2'
4"	1740033	4DWC - 3'
4"	1740044	4DWC - 4'
4"	1740066	4DWC - 5'
4"	1744300	4DWC - SS
5"		
5"	1750022	5DWC - 2'
5"	1750033	5DWC - 3'
5"	1750044	5DWC - 4'
5"	1750066	5DWC - 5'
5"	1754300	5DWC - SS

3po à 4po EFC

Le connecteur flexible EFC est conçu pour être utilisé avec les appareils à gaz équipés d'une hotte et autres appareils répertoriés pour utilisation avec un événement à gaz de type B. Le EFC élimine le besoin de coudes et simplifie les installations d'événements pour la majorité des appareils au gaz. Le raccord à paroi simple EFC de Selkirk est disponible en diamètres de 3po, et 4po dans les longueurs de 2 à 3,5 pieds et de 2,5 à 5 pieds pour un raccordement facile à un événement à gaz de type B. Pour plus de détails contacter votre représentant.

Tailles	No. de produit	No. de pièce	Description
3"	173036	3EFC-3	3" (2'-3.5') Flex Connector
3"	173060	3EFC-5	3" (2.5'-5') Flex Connector
4"			
4'	174036	4EFC-3	4" (2'-3.5') Flex Connector
4'	174061	4EFC-5	4" (2.5'-5') Flex Connector

ÉVÉNEMENT FLEXIBLE DE GAZ DE TYPE B PAROI DOUBLE



N.B.: L'espaceur de support (SS) n'est pas disponible au Canada.

CONNECTEUR FLEXIBLE À PAROI SIMPLE POUR ÉVÉNEMENT À GAZ



Système de conduit flexible pour appareil à gaz**ENSEMBLE FLEXI**

- Disponible en diamètre de 3, 4, 5, 5,5, 6, 7 et 8 pouces.
- Disponible en longueur de 15, 25 et 35 pieds.
- Répertoire aux normes: UL1777 et CAN/ULC-S635.
- Compatible avec les systèmes d'évent de type B.
- L'ensemble comprend une longueur, chapeau rond, solin, collet de solin, garde-mortier, quincaillerie et directives d'installation.

AF*FC Le connecteur de flex permet le raccordement de deux longueurs flexible ou une connexion aux raccords.

AF*BVA L'adaptateur universel d'évent de type B relie le conduit Flexi à un événement de type B.

Tailles	Longueur	No. de produit	No. de pièce	Qté
3"	15'	1730015	AF15-03	1
4"	15'	1740015	AF15-04	1
5"	15'	1750015	AF15-05	1
25'				
3"	25'	1730025	AF25-03	1
4"	25'	1740025	AF25-04	1
5"	25'	1750025	AF25-05	1
5.5"	25'	1755025	AF25-05.5	1
6"	25'	1760025	AF25-06	1
7"	25'	1770025	AF25-07	1
8"	25'	1780025	AF25-08	1
35'				
3"	35'	1730035	AF35-03	1
4"	35'	1740035	AF35-04	1
5"	35'	1750035	AF35-05	1
5.5"	35'	1755035	AF35-05.5	1
6"	35'	1760035	AF35-06	1
7"	35'	1770035	AF35-07	1
8"	35'	1780035	AF35-08	1

Systeme de conduit flexible pour appareil à gaz suite

- Disponible en longueurs de 10, 25 et 35 pieds.
- Comprend un connecteur et quincaillerie.
- Répertoire UL.

Tailles	Longueur	No. de produit	No. de pièce	Qté
3"	10'	1730010	AFE10-03	1
4"	10'	1740010	AFE10-04	1
5"	10'	1750010	AFE10-05	1
5.5"	10'	1755010	AFE10-05.5	1
6"	10'	1760010	AFE10-06	1
7"	10'	1770010	AFE10-07	1
8"	10'	1780010	AFE10-08	1
25'				
3"	25'	1730250	AF3-25L	1
4"	25'	1740250	AF4-25L	1
5"	25'	1750250	AF5-25L	1
6"	25'	1760250	AF6-25L	1
7"	25'	1770250	AF7-25L	1
8"	25'	1780250	AF8-25L	1
35'				
3"	35'	1730350	AF3-35L	1
4"	35'	1740350	AF4-35L	1
5"	35'	1750350	AF5-35L	1
6"	35'	1760350	AF6-35L	1
7"	35'	1770350	AF7-35L	1
8"	35'	1780350	AF8-35L	1

- Utiliser pour relier deux longueurs de flex.

Tailles	A	B	No. de produit	No. de pièce	Qté
3"	4"	2.97"	173085	AF3-FC	1
4"	4"	3.97"	174085	AF4-FC	1
5"	4"	4.97"	175085	AF5-FC	1
5.5"	4"	5.47"	175585	AF55-FC	1
6"	4"	5.97"	176085	AF6-FC	1
7"	4"	6.97"	177085	AF7-FC	1
8"	4"	7.97"	178085	AF8-FC	1

- Utilisé pour prolonger et guider le conduit flexible dans la cheminée.

Tailles	No. de produit	No. de pièce	Qté
3"	173000	FX3-PD	6
4"	174000	FX4-PD	6
5"	175000	FX5-PD	6
5.5"	175500	FX55-PD	6
6"	176000	FX6-PD	6
7"	177000	FX7-PD	6
8"	178000	FX8-PD	6

ENSEMBLE D'EXTENSION FLEXI



CONNECTEUR DE FLEX

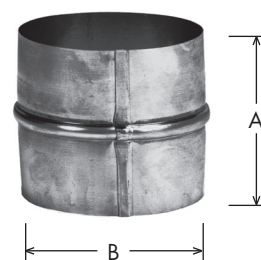

CÔNE DE GUIDAGE

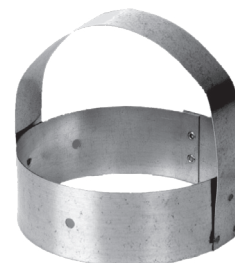

Système de conduit flexible pour appareil à gaz suite

ADAPTATEURS

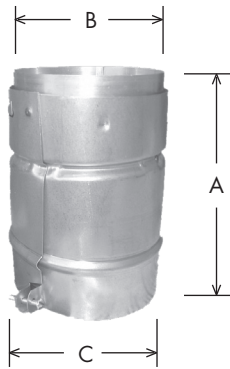

- Adaptateur pour la transition entre toutes les marques d'événement à gaz de type B répertoriés et le Flexi-Liner.

Tailles	A	B	C	No. de produit	No. de pièce	Qté
3"	5.88"	2.95"	3.57"	173086	AF3-BVA	6
4"	5.88"	3.95"	4.57"	174086	AF4-BVA	6
5"	5.88"	4.95"	5.57"	175086	AF5-BVA	6
6"	5.88"	5.95"	6.57"	176086	AF6-BVA	6
7"	5.88"	6.95"	7.57"	177086	AF7-BVA	6
8"	5.88"	7.95"	8.57"	178086	AF8-BVA	6

MANCHON ISOLÉ FLEXI



- Manchon isolé avec un revêtement de poly résistant.
- Attaches inclus.

Tailles	No. de produit	No. de pièce	Qté
3" - 4"	1740120	AF4-FS	5
5"	1750120	AF5-FS	5
5.5" - 6"	1760120	AF6-FS	5
7"	1770210	AF7-FS	5
8"	1780210	AF8-FS	5

Service et assistance à la clientèle:

Airmate (É-U)	800.992.8368
Airmate (CAN)	888.735.5475
Ameriflow	800.252.8467
Amerivent (Retail)	800.252.8467
Amerivent (Hearth & Wholesale)	800.423.4270
Amerivent (Support)	800.748.0392
AMPCO (É-U)	800.669.3269
AMPCO (CAN)	888.735.5475
Duravent	800.835.4429
Hart & Cooley	800.433.6341
Hart & Cooley (Support)	800.748.0392
Heatfab (É-U)	800.772.0739
Heatfab (CAN)	800.848.2149
Lima	800.423.4270
Milcor	800.774.5240
Portals Plus	800.774.5240
RPS	800.624.8642
Security Chimney (É-U)	800.361.4909
Cheminée Sécurité (CAN)	800.667.3387
Selkirk (É-U) Résidentiel	800.992.8368
Selkirk (É-U) Commercial	800.848.2149
Selkirk (É-U) Support	800.748.0392
Selkirk (CAN)	888.735.5475

Centres de fabrication et de distribution:

CANADA	
Nobel, ON	Fabrication
Laval, QC	Fabrication
Prescott, ON	Distribution
ÉTATS-UNIS	
Grand Rapids, MI	Center of Excellence
Dallas, TX	Distribution
Englewood, OH	Distribution
Huntsville, AL	Fabrication & Distribution
Mira Loma, CA	Distribution
Nampa, ID	Fabrication & Distribution
Turner Falls, MA	Fabrication & Distribution
Vacaville, CA	Fabrication
MEXIQUE	
Ojinaga, MX	Fabrication
Mexicali, MX	Fabrication

Siège social:

Duravent Group
 28 W. Adams, Suite 1810
 Detroit, MI 48226
 Tel: 800.835.4429
 Courriel: info@duraventgroup.com
www.duraventgroup.com

duravent[™]
GROUPE

CONSTRUIRE POUR L'AVENIR

www.duraventgroup.com

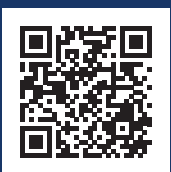

Pour des informations sur la garantie :
Scannez ce code QR ou visitez
www.duraventgroup.com/warranties